

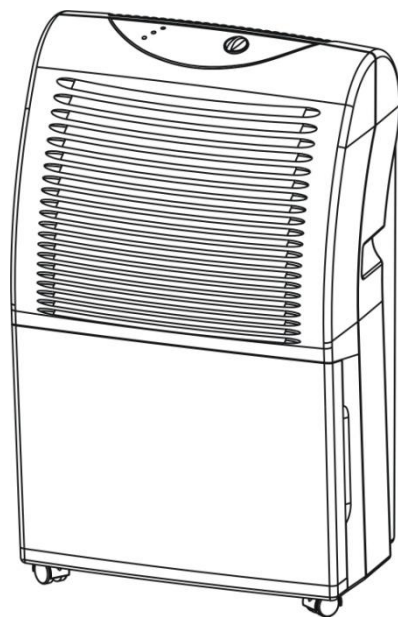

Meaco 30L en Meaco 40L luchtontvochtiger gebruiksaanwijzing



Lees deze gebruiksaanwijzing zorgvuldig voordat u de luchtontvochtiger gaat gebruiken. Bewaar de gebruiksaanwijzing om deze indien nodig te kunnen raadplegen.

VEILIGHEIDSINSTRUCTIES

LEES ALLE INSTRUCTIES ZORGVULDIG VOORDAT U DE LUCHTONTVOCHTIGER GAAT GEBRUIKEN.

In geval van een defect dat onder de garantie valt nemen we de luchtontvochtiger van u terug voor reparatie/vervaning. Bewaar de verpakking voor het geval dit voorkomt en berg het op uit de buurt van kinderen. Recycle de verpakking wanneer u die toch weggooit.

WAARSCHUWING – Dit apparaat is alleen bedoeld voor huishoudelijk gebruik. Gebruik voor andere doeleinden wordt niet door de fabrikant aangeraden en kan brand, elektrische schokken of ander letsel aan zowel persoon als het produkt veroorzaken. De volgende basis veiligheidsmaatregelen zijn essentieel voor het gebruik van elektrische apparaten:

1. Gebruik het apparaat niet wanneer het netsnoer of de stekker beschadigd zijn, wanneer er sprake is van een hapering of wanneer het apparaat gevallen is. Breng het terug naar een erkend servicepunt voor inspectie en eventuele reparatie.
2. Zorg dat de luchtontvochtiger ten alle tijde recht op staat om eventuele schade te voorkomen. Plaats het apparaat op een platte, stabiele ondergrond.
3. Controleer of de voltage in het huis gelijk is aan de opgegeven specificaties van het apparaat alvorens in gebruikname.
4. Gebruik dit apparaat bij een omgevingstemperatuur tussen 5°C and 35°C.
5. Zorg dat de lucht in- en uitlaat niet geblokkeerd of bedekt zijn.
6. Plaats de luchtontvochtiger niet te dicht bij gordijnen of andere voorwerpen – minstens 30cm.
7. Houdt kleding op een veilige afstand van de luchtontvochtiger bij het gebruik van de "maximum-modus" zodat er geen water in het apparaat kan druppelen.
8. Plaats nooit iets bovenop de luchtontvochtiger wanneer deze aan staat, van welk materiaal dan ook.
9. Dit product is ALLEEN bedoeld voor huishoudelijk en klein kantoor gebruik en niet voor commercieel of industrieel gebruik, of gebruik buitenshuis.
10. Dompel de luchtontvochtiger of het snoer niet onder water en besproei het niet met vloeistoffen ter voorkoming van elektrische schokken.

11. Haal nooit de stekker uit het stopcontact voordat u de controle draaiknop eerst op "uit" heeft gedraaid, anders loopt u het risico het apparaat te beschadigen. Wacht ook totdat de ventilator stopt met blazen.
12. Haal altijd de stekker uit het stopcontact als de luchtontvochtiger niet gebruikt wordt en bij eventueel verplaatsen van het apparaat. Trek de stekker nooit aan het snoer uit het stopcontact, maar altijd bij de stekker zelf.
13. Leeg altijd het water reservoir voordat u het apparaat opbergt.
14. Scherp toezicht is noodzakelijk bij gebruik van de lochtontvochtiger in de buurt van kinderen en huisdieren.
15. Leg of bedek het snoer niet onder tapijt. Rangschik het snoer uit de buurt van plaatsen waar men er over kan struikelen.
16. Houdt het apparaat uit direct zonlicht tijdens gebruik en wanneer u het opbergt.
17. Breng de luchtontvochtiger naar een erkende Maeco - dealer voor reparaties. Door ondeskundige reparaties kan beschadiging ontstaan alswel mogelijk persoonlijk letsel, en kan zelfs de garantie vervallen.
18. Vermijd het gebruik van een verlengsnoer daar dit overhitting en brandgevaar kan veroorzaken. Gebruik alleen een verlengsnoer als u er zeker van bent dat het in goede staat is.
19. Gebruik de luchtontvochtiger niet als het lucht filer vuil is want dit veroorzaakt opbouw van vuil in het apparaat en doet de garantie vervallen.
20. Inspecteer het filter regelmatig en volg de instructies op pagina 13 om het schoon te houden. Een vuile filter belemmert de luchtstroom waardoor de weerstand op de ventilator toeneemt wat de luchtontvochtiger kan beschadigen.

PRODUKT BESCHRIJVING

1. Bedieningspaneel
2. Luchtinlaat
3. Water reservoir
4. Zijpaneel
6. Lucht uitlaat
7. Permanente waterafvoertuit
8. Netsnoer
9. Wieltje

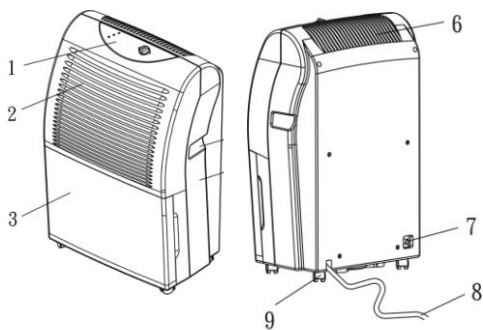

HET BEDIENINGSPANEEL

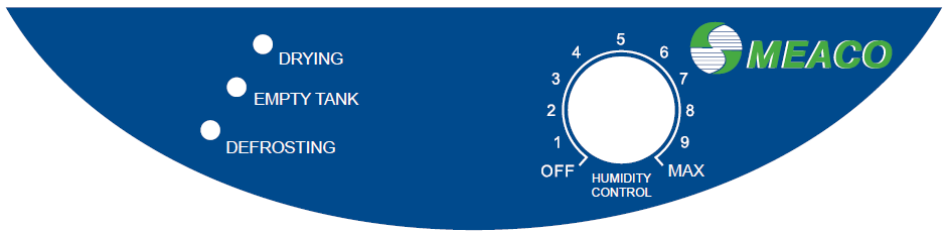

Het apparaat aanzetten:

1. Draai de schakelaar naar de 'OFF' stand.
2. Steek de stekker van de luchtontvochtiger in het stopcontact.
3. Draai de schakelaar met de klok mee.
4. Als u een ruimte wilt drogen na lekkage of maximale ontvochtiging wilt bereiken draai de schakelaar dan naar 'MAX'.
5. Voor alle andere doeleinden raden we aan de schakelaar naar MAX te draaien bij het eerste gebruik en wanneer de luchtvochtigheid verminderd is de schakelaar terug te draaien totdat u een zachte klik hoort. De luchtontvochtiger zal zichzelf dan uitschakelen om de luchtvochtigheid op een constant niveau te houden.

Wanneer de luchtontvochtiger aan het drogen is zal het lampje 'Drying' aan zijn. Als dit lampje uit is betekent het dat de gewenste luchtvochtigheid bereikt is.

Het apparaat uitschakelen.

1. Draai de schakelaar tegen de klok in naar de 'OFF' stand.
2. Wanneer de luchtontvochtiger voor lange tijd buiten gebruik is trek de stekker uit het stopcontact.

Ontdooien

Bij gebruik in temperature onder 15°C kan ijs vormen op de koel spoelen. Dit is vrij normal voor dit type luchtontvochtiger. Wanneer dit gebeurt zal het apparaat zichzelf gaan ontdooien en gaat het 'defrost' lampje aan. Hoe kouder de kamer temperatuur en hoe lager de luchtvochtigheid, hoe vaker dit zal gebeuren.

INSTALLATIE EN GEBRUIK VAN DE LUCHTONTVOCHTIGER

- Plaats de luchtontvochtiger rechtop op een plat, stabiel oppervlak.
- Behoud een veilige afstand tussen het apparaat en de muur of meubilair.
- Zorg dat kleding 30cm van de lucht inlaat vandaan is zodat er geen water op de luchtontvochtiger kan druppelen.
- Plaats het reservoir correct in de luchtontvochtiger. Als het reservoir niet goed in het apparaat zit gaat het 'leeg tank' lichtje aan, er zal een alarm klinken en de luchtontvochtiger gaat uit.
- Draai de schakelaar naar de gewenste stand.

Veilig gebruik

- Steek geen kleine voorwerpen in het apparaat want dit kan tot beschadiging en kortsluiting leiden.
- Verwijder het reservoir niet wanneer de luchtontvochtiger aan staat daar water dan in het apparaat kan lekken.
- Minimale waarden voor gebruik: 5°C bij 50% relatieve luchtvochtigheid.

HET WATER RESERVOIR LEGEN

Het reservoir legen

1. Als het water reservoir vol is stopt de luchtontvochtiger automatisch
2. Leeg het reservoir.
3. Controleer meteen het filter en maak het zonodig schoon.
4. plaats het in de juiste positie terug.

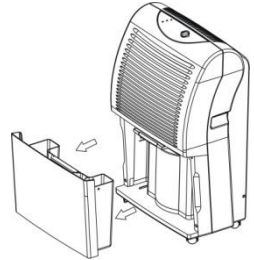

Permanente waterafvoer

1. Haal de afvoer stop uit het permanente water afvoer gaatje. (fig.1).
2. Verwijder het water reservoir. (see fig. 2).
3. Steek de afvoer stop in de water afvoer. (see fig. 3).
4. Plaats het water reservoir terug. (see fig. 4).
5. Maak een slang vast aan de uitlaat. (see fig.5).

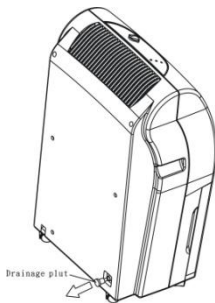

fig.1

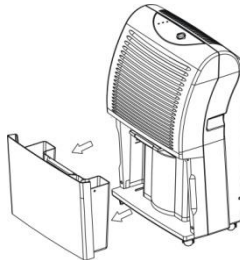

fig.2

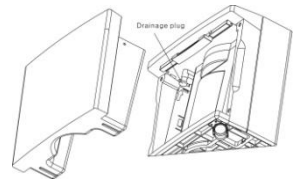

fig. 3

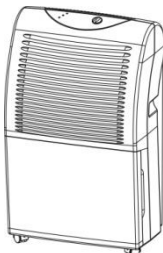

fig.4

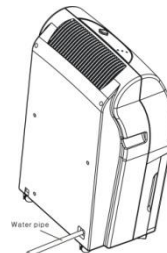

fig.5

SCHOONMAKEN

Schakel de luchtontvochtiger uit en trek de stekker uit het stopcontact.

De buitenkant

Gebruik een zachte droge doek om het omhulsel schoon te maken. Wanneer het apparaat erg vuil is kunt u een mild schoonmaakmiddel gebruiken. Veeg de luchtontvochtiger met een enigzins vochtige doek af. Besproei het apparaat nooit met water.

Het luchtfilter

Bij langdurig gebruik van de luchtontvochtiger kan het filter kan verstopt raken met stofdeeltjes. Het is daarom noodzakelijk het filter elke 2 weken schoon te maken.

1. Verwijder het reservoir volgens de instructies op de voorgaande bladzijde.
2. Het filter bevindt zich achter de lucht in laat en kan naar beneden getrokken worden wanneer het reservoir verwijderd is.
3. Maak het filter schoon. Wanneer u water gebruikt voor het schoonmaken zorg dan dat het filter goed droog is voor het terug te plaatsen in de luchtontvochtiger.

Gebruik de luchtontvochtiger nooit zonder luchtfilter of met een vuil filter daar dit garantie ongeldig kan maken.

OPBERGEN

Volg de volgende stappen wanneer de machine voor langere tijd buiten gebruik is:

1. Trek de stekker uit het stopcontact en leeg het water reservoir. Laat het reservoir en de luchtontvochtiger volledig drogen.
2. Maak het luchtfilter schoon.
3. Berg de luchtontvochtiger op in een stofvrije plaats uit de buurt van direct zonlicht, bij voorkeur bedekt onder plastic.

PROBLEMEN OPLOSSEN

Check the following before contacting technical support:

Probleem	Oorzaak	Oplossing
Het apparaat werkt niet.	Er is geen stroom verbinding.	Steek de stekker in het stopcontact.
Het apparaat ontvochtigt niet.	Het water reservoir is vol.	Leeg het water reservoir.
	Het water reservoir is niet correct teruggeplaatst.	Zorg dat het reservoir goed in het apparaat geplaatst is.
	De lucht filter is verstopt.	Maak het lucht filter schoon.
	De temperatuur of de relatieve vochtigheid in de kamer waar het apparaat staat is te laag.	Het is normaal dat de luchtontvochtiger niet aanslaat in deze omstandigheden.
De luchtontvochtiger werkt maar verlaagt de relatieve luchtvochtigheid niet genoeg, er komt weinig water in het reservoir.	Het huis is te groot.	We raden aan een luchtontvochtiger met een grotere capaciteit te gebruiken.
	Er zijn te veel bronnen van vochtigheid. Wassen, douchen, kleding drogen en koken dragen allen bij aan de luchtvochtigheid in huis. Gasverwarming kan ook teveel vocht aan de lucht toevoegen.	We raden aan een luchtontvochtiger met een grotere capaciteit te gebruiken en op een ander soort verwarming over te schakelen.
	Er is te veel ventilatie.	Verminder de ventilatie door bijvoorbeeld de ramen en deuren te sluiten.
	De lucht filter is verstopt en vermindert de luchtstroom waardoor de luchtontvochtiger minder goed werkt.	Maak het luchtfilter schoon.
De ramen waren droog maar nu treedt er weer condensering op.	De temperatuur buitenshuis is gedaald en de ramen zijn kouder.	Gebruik de luchtontvochtiger op Maximum en 24 uur per dag.
De ramen blijven beslaan, zelfs wanneer de luchtontvochtiger op	De temperatuur van de ramen is te laag om condensering te voorkomen, zelfs voor een luchtontvochtiger. Dit komt vooral	Laat de luchtontvochtiger 24 uur per dag aanstaan op 'maximum'en wanneer de temperatuur buiten stijgt zal de condensatie verdwijnen.

maximum is ingesteld.	voor bij enkel glas en wanneer de buitentemperatuur rond het vriespunt daalt.	
De luchtontvochtiger blaast warme lucht uit.	De gedroogde lucht gaat over de verwarmingselementen voordat het terug de kamer in geblazen wordt.	Dit is een normaal gedeelte van het ontvochtigings proces, de ontvochtiger is geen airconditioner.
De luchtontvochtiger is rumoerig.	De lucht filter is verstopt of de luchtontvochtiger staat op een oneven oppervlak.	Maak het filter schoon en plaats de luchtontvochtiger op een even oppervlak. Een luchtontvochtiger is ook rumoeriger op een houten ondergrond dan op tapijt.

GARANTIE VOORWAARDEN

De garantie is geldig tot 1 jaar na aankoop. Alle materiele gebreken of fabrieksfouten zullen kosteloos gerepareerd worden.

De volgende voorwaarden zijn van toepassing:

- Reparaties of vervanging van onderdelen van welke aard dan ook gedurende de garantie periode leiden niet tot een verlenging van de garantie.
- De garantie verloopt wanneer de luchtontvochtiger door een derde person of tussenpartij gerepareerd of aangepast is.
- Onderdelen die onderhevig zijn aan normale slijtage, zoals bijvoorbeeld het luchtfilter, vallen niet onder de garantie.
- De garantie is alleen geldig met een origineel gedateerd aankoopbewijs.
- De garantie dekt geen schade die is ontstaan door door handelingen die afwijken van de instructies zoals beschreven in de gebruiksaanwijzing of door verwaarlozing.
- Alle eisen tot schadevergoeding, inclusief gevolgschade, worden niet gehonoreerd.
- Als het lucht filter niet schoongehouden wordt kan de luchtontvochtiger kapot gaan en Maeco behoudt zich het recht geen reparaties te doen zonder betaling.

We raden aan altijd eerst de gebruiksaanwijzing zorgvuldig te lezen ter voorkoming van onnodige kosten. Wanneer dit niets oplost neem dan contact op met uw Meaco – dealer.

Dit apparaat is niet bedoeld voor gebruik door personen (waaronder kinderen) met verminderde lichamelijke, zintuigelijke of geestelijke vermogens, of die gebrek aan ervaring of kennis hebben, tenzij iemand die verantwoordelijk is voor hun veiligheid toezicht op hen houdt of hen heeft uitgelegd hoe het apparaat dient te worden gebruikt.

Houdt toezicht op jonge kinderen om te voorkomen dat ze met het apparaat gaan spelen.

TECHNICAL SPECIFICATIONS

Model	Meaco 30L	Meaco 40L
Stroom gebruik	500 watt	580 watt
Elektrische spanning	220-240V / 50Hz	220-240V / 50Hz
Spanning (nominaal)	2.3A	2.7A
Luchtontvochtigings capaciteit	30 liter / dag (bij 30°C, 80%)	40 liter / dag (bij 30°C, 80%)
Capaciteit waterreservoir	4 liter	4 liter
Luchtstroom (nominaal)	180 m ³ / u	180 m ³ / u
Voor ruimtes tot	5 slaapkamers	5 slaapkamers
Werkbereik	5 – 35°C	5 – 35°C
Automatisch ontdooien	Ja	Ja
Compressor type	Roterend	Roterend
Koelmiddel type / lading	R407C/280g	R407C/320g
Afmeting (L x B x H)	410 x 275 x 702mm	410 x 275 x 702mm
Netto gewicht	20.5Kg	20.5kg
Bruto gewicht	23.5Kg	23.5kg
Geluidsdruk niveau	49dBA	49dBA



Dit symbol betekent dat het product niet met huishoudelijk afval weggegooid mag worden in de Europese Unie. Om mogelijke schade aan het milieu de algemene gezondheid te voorkomen dient het apparaat via een goedgekeurd afvalsysteem behandeld en recycled te worden. Om uw apparaat terug te zenden neem contact op met de verkoper.





KLANTENSERVICE

Gefeliciteerd met uw aankoop en wij danken u voor het kiezen van Meaco, we stellen dit erg op prijs.

Meaco (U.K.) Limited

Meaco House

Parklands

Railton Road

Guildford

GU2 9JX

Email: customerservice@meaco.com

Website: www.meaco.com

Fax: +441483 232700

Noteer de aankoopsdatum en
plaats voor toekomstig gebruik.

Aankoopsdatum

.....

Gekocht bij

.....

.....

Meaco is specialist in luchtontvochtigers en stelt uw op- en aanmerkingen betreffende dit produkt zeer op prijs. Wanneer u in het eerste jaar defecten in het apparaat vindt neem dan zo spoedig mogelijk contact met ons op. Mochten we u via de telefoon niet kunnen helpen dan kunt u het apparaat kosteloos terugsturen en wij zullen het dan volgens de garantie repareren of zonodig vervangen.

Bewaar de doos voor het geval dit gebeurt.