

HYUNDAI

DFFI-108CCW1B

DFFI-128CCW1B



ECHTES PRODUKT VON
HYUNDAI CORPORATION

BENUTZERHANDBUCH DE

Für Ihre Sicherheit:

Lesen und verstehen Sie dieses Handbuch vor der Verwendung.

Bitte bewahren Sie dieses Handbuch zum späteren Nachschlagen auf.

HANDBUCH

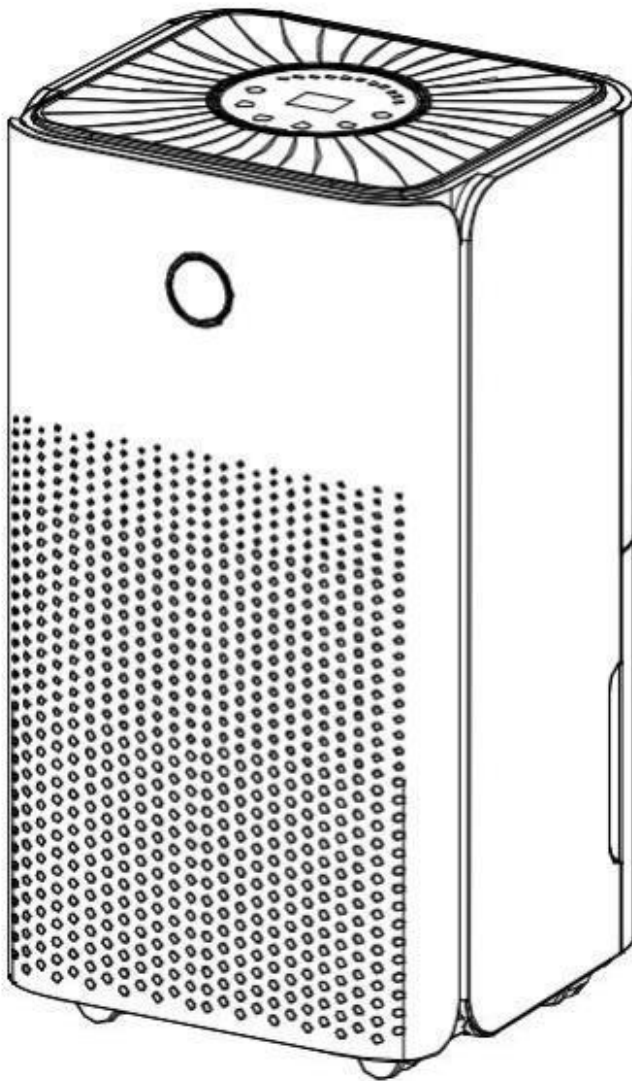

R290

CE

Bitte bewahren Sie dieses Handbuch zum späteren Nachschlagen sorgfältig auf!

Vielen Dank, dass Sie sich für unseren Luftentfeuchter entschieden haben. Stellen Sie sicher, dass Sie dieses Handbuch vor der Verwendung sorgfältig lesen. Wenn Sie Fragen haben, kontaktieren Sie uns bitte.

INHALT

1. BEVOR SIE ANFANGEN
2. ZU IHRER SICHERHEIT
3. PRODUKTÜBERSICHT
4. INSTALLATION
5. BETRIEB
6. WARTUNG
7. FEHLERBEHEBUNG
8. AUSSERBETRIEBNAHME
9. INFORMATIONEN ZUR APP „SMART LIFE“.

1. BEVOR SIE ANFANGEN





Lesen Sie die Anweisungen sorgfältig durch, bevor Sie Ihren Luftentfeuchter zum ersten Mal verwenden.

1.1 PRODUKTBESCHREIBUNG

Der Luftentfeuchter dient dazu, überschüssige Feuchtigkeit aus der Luft zu entfernen. Der daraus resultierende Rückgang der relativen Luftfeuchtigkeit schützt Gebäude und deren Inhalt vor den schädlichen Auswirkungen übermäßiger Luftfeuchtigkeit.

Als Kältemittel kommt das umweltfreundliche R290 zum Einsatz. R290 hat keine schädliche Auswirkungen auf die Ozonschicht (ODP), einen vernachlässigbaren Treibhauseffekt (GWP) und ist weltweit verfügbar. Aufgrund seiner effizienten Energieeigenschaften ist R290 als Kältemittel für diese Anwendung sehr gut geeignet. Aufgrund der hohen Entflammbarkeit des Kühlmittels sind besondere Vorsichtsmaßnahmen zu beachten.

GERÄTESYMBOLS UND BEDIENUNGSANLEITUNG

 Warnung	<p>Das Gerät verwendet ein brennbares Kältemittel.</p> <p>Wenn Kältemittel austritt und mit Feuer oder einer Heizquelle in Kontakt kommt, erzeugt es schädliche Gase und stellt eine Brandgefahr dar.</p>
	<p>Bitte lesen Sie vor dem Gebrauch die BEDIENUNGSANLEITUNG sorgfältig durch.</p>
	<p>Weitere Informationen finden Sie in der BEDIENUNGSANLEITUNG und SERVICEHANDBUCH.</p>
	<p>Das Servicepersonal sollte vor der Verwendung die BEDIENUNGSANLEITUNG und das SERVICEHANDBUCH sorgfältig lesen.</p>

1.2 AUS SICHERHEITSHINWEISEN IST FOLGENDES IMMER ZU BEACHTEN

- Dieses Gerät ist für die Verwendung durch fachkundige oder geschulte Benutzer in Geschäften, in der Leichtindustrie, auf landwirtschaftlichen Betrieben oder für die gewerbliche Nutzung durch private Anwender bestimmt.
- Dieses Gerät kann von Kindern ab 8 Jahren und älteren Personen mit eingeschränkten körperlichen, sensorischen oder geistigen Fähigkeiten oder mangelnder Erfahrung und Wissen verwendet werden, wenn sie beaufsichtigt oder in die sichere Verwendung des Geräts eingewiesen wurden und die damit verbundenen Gefahren verstehen. Kinder dürfen nicht mit dem Gerät spielen. Reinigung und Benutzerwartung dürfen nicht von Kindern ohne Aufsicht durchgeführt werden.
- Das Gerät ist nur für die Verwendung mit R-290-Gas (Propan) als vorgesehenem Kältemittel ausgelegt.
- Der Kältemittelkreislauf ist abgedichtet. Die Wartung darf nur von einem qualifizierten Techniker durchgeführt werden!
- Lassen Sie das Kältemittel nicht in die Atmosphäre gelangen.
- R-290 (Propan) ist brennbar und schwerer als Luft.
- Es sammelt sich zunächst in tiefer gelegenen Bereichen, kann aber durch die Ventilatoren verbreitet werden.
- Wenn Propangas vorhanden ist oder auch nur vermutet wird, dann lassen Sie nicht zu, dass ungeschultes Personal versucht, die Ursache zu ermitteln.
- Das im Gerät verwendete Propangas ist geruchlos.
- Das Abwesenheit von Geruch bedeutet nicht, dass kein Gas entweicht.
- Wenn ein Leck festgestellt wird, evakuieren Sie sofort alle Personen aus dem Gebäude, lüften Sie den Bereich und wenden Sie sich an die örtliche Feuerwehr, um sie darüber zu informieren, dass ein Propangasleck aufgetreten ist.
- Lassen Sie Personen den Raum erst wieder betreten, wenn der qualifizierte Servicetechniker eingetroffen ist und Ihnen mitgeteilt hat, dass die Rückkehr in den Raum sicher ist.
- Offene Flammen, Zigaretten oder andere mögliche Zündquellen dürfen nicht in oder in der Nähe der Geräte verwendet werden.
- Die Komponenten sind für Propan ausgelegt und funkenfrei. Teile dürfen nur durch identische Ersatzteile ersetzt werden.

DIE NICHTBEACHTUNG DIESER WARNUNG KANN ZU EXPLOSION, TOD, VERLETZUNGEN UND SACHSCHÄDEN FÜHREN.

2. FÜR IHRE SICHERHEIT

Ihre Sicherheit ist für uns das Wichtigste!



Bitte lesen Sie dieses Handbuch sorgfältig durch und stellen Sie sicher, dass Sie es vollständig verstanden haben, bevor Sie Ihren Luftentfeuchter verwenden.

2.1 GESCHÄFTLICHE VORSICHTSMASSNAHMEN

WARNUNG – Um das Risiko von Bränden, Stromschlägen oder Verletzungen von Personen oder Eigentum zu verringern:

- Wenn das Netzkabel beschädigt ist, muss es vom Hersteller, seinem Kundendienst oder einer ähnlich qualifizierten Person ersetzt werden, um Gefahren zu vermeiden.
- Der A-bewertete Schalldruckpegel liegt unter 45 dB.
- Während der Wartung muss das Gerät von der Stromquelle getrennt werden.
- Betreiben Sie das Gerät immer mit einer Stromquelle, die der auf dem Typenschild des Produkts angegebenen Spannung, Frequenz und Leistung entspricht.
- Verwenden Sie immer eine geerdete Steckdose.
- Trennen Sie das Gerät vom Netz, wenn Sie es reinigen oder nicht verwenden.
- Nicht mit nassen Händen bedienen. Vermeiden Sie, dass Wasser auf das Gerät gelangt.
- Setzen Sie das Gerät nicht dem Regen aus und tauchen Sie es nicht in Feuchtigkeit oder andere Flüssigkeiten.
- Kippen oder drehen Sie das Gerät nicht.
- Ziehen Sie nicht den Netzstecker, während das Gerät in Betrieb ist.
- Ziehen Sie den Netzkabel nicht am Kabel.
- Verwenden Sie kein Verlängerungskabel oder einen Adapterstecker.
- Legen Sie keine Gegenstände auf das Gerät.
- Setzen Sie sich niemals auf das Gerät.
- Stecken Sie keine Finger oder andere Gegenstände in den Luftauslass.
- Berühren Sie nicht den Lufteinlass oder die Aluminiumlamellen des Geräts.
- Benutzen Sie das Gerät nicht, wenn es heruntergefallen ist, beschädigt wurde oder Anzeichen eines Produktfehlers aufweist.
- Reinigen Sie das Gerät nicht mit Chemikalien.

- Stellen Sie sicher, dass das Gerät weit entfernt von Feuer, brennbaren oder explosiven Gegenständen ist.
- Das Gerät muss gemäß den nationalen Verkabelungsvorschriften installiert werden.
- Verwenden Sie keine anderen als die vom Hersteller empfohlenen Mittel zur Beshleunigung des Abtauprozesses oder zur Reinigung.
- Das Gerät muss so gelagert werden, dass mechanische Beschädigungen vermieden werden.
- Auch nach Gebrauch nicht zerteilen oder verbrennen.
- Bitte beachten Sie, dass Kältemittel keinen Geruch enthalten.
- Rohrleitungen müssen vor physischer Beschädigung geschützt werden und dürfen nicht in einem unbelüfteten Bereich verlegt werden, wenn dieser Bereich kleiner als 4 m² ist.
- Die Einhaltung der nationalen Gasvorschriften ist zu beachten.
- Halten Sie alle notwendigen Belüftungsöffnungen frei von Hindernissen.
- Das Gerät sollte an einem gut belüfteten Ort gelagert werden, dessen Raumgröße der für die Nutzung vorgesehenen Raumfläche entspricht.



Jeder, der an einem Kältemittelkreislauf arbeitet oder in diesen eingreift, muss über ein aktuell gültiges Zertifikat einer von der Branche akkreditierten Bewertungsstelle verfügen, das seine Kompetenz im sicheren Umgang mit Kältemitteln gemäß einer branchenweit anerkannten Bewertungsspezifikation bestätigt.



Die Wartung sollte nur gemäß den Empfehlungen des Geräteherstellers durchgeführt werden. Wartungs- und Reparaturarbeiten, die die Hilfe von anderem Fachpersonal erfordern, müssen unter der Aufsicht einer Person durchgeführt werden, die für den Umgang mit brennbaren Kältemitteln qualifiziert ist.

Wenn Sie etwas nicht verstehen oder Hilfe benötigen, wenden Sie sich bitte an den Händlerservice.

2.2 SICHERHEITSHINWEISE WÄHREND DER WARTUNG

Beachten Sie diese Warnhinweise bei der Wartung eines Luftentfeuchters mit R290

2.2.1 Überprüfen Sie den Arbeitsbereich

Vor Beginn der Arbeiten an Anlagen, die brennbare Kältemittel enthalten, werden die notwendigen Sicherheitskontrollen durchgeführt, um sicherzustellen, dass die Gefahr einer Entzündung minimiert wird.

Für Reparaturen am Kühlsystem. Bevor Sie Arbeiten an der Anlage durchführen, sollten die folgenden Vorsichtsmaßnahmen beachtet werden.

2.2.2 Arbeitsablauf

Die Arbeiten müssen nach einem kontrollierten Verfahren durchgeführt werden, um das Risiko von brennbaren Substanzen und der Anwesenheit von Gasen oder Dämpfen während der Ausführung der Arbeiten zu minimieren.

2.2.3 Allgemeiner Arbeitsbereich



Das gesamte Wartungspersonal und andere in der Umgebung tätige Personen sollten über die Art des Fehlers informiert werden



Arbeiten in geschlossenen Räumen sollten vermieden werden. Der Bereich um den Arbeitsbereich herum sollte abgetrennt werden. Stellen Sie sicher, dass die Bedingungen in der Umgebung sicher sind, indem Sie nach brennbaren Materialien suchen.

2.2.4 Auf Vorhandensein von Kühlmittel prüfen

Der Bereich muss vor und während der Arbeiten mit einem geeigneten Kältemitteldetektor überprüft werden. Stellen Sie sicher, dass der Techniker sich der potenziell entflammaren Atmosphäre bewusst ist. Stellen Sie sicher, dass die verwendeten Lecksuchgeräte für den Einsatz mit brennbaren Kältemitteln geeignet sind, d. h. nicht funken, ausreichend abgedichtet oder eigensicher sind.

2.2.5 Vorhandensein eines Feuerlöschers

Sollen wärmeerzeugende Arbeiten an der Kälteanlage oder zugehörigen Bauteilen durchgeführt werden, müssen geeignete Feuerlöschgeräte vorhanden sein.

Halten Sie im Arbeitsbereich einen Trockenpulver- oder CO₂-Feuerlöscher bereit.

2.2.6 Keine Zündquellen

Personen, die Arbeiten an einem Kühlsystem durchführen, bei denen Rohrleitungen freigelegt werden, die brennbares Kältemittel enthalten oder enthalten haben, dürfen keine Zündquellen in einer Weise verwenden, die eine Brand- oder Explosionsgefahr darstellen könnten.

Während der Installation, Reparatur, Demontage und Entsorgung, bei der brennbares Kältemittel in den umgebenden Raum gelangen kann, sollten alle möglichen Zündquellen, einschließlich Zigarettenrauchen, von diesem Bereich ferngehalten werden.

Vor Beginn jeglicher Arbeiten sollte der Bereich um das Gerät gereinigt und überprüft werden, um sicherzustellen, dass keine Brandgefahr oder Zündgefahr besteht. „Rauchen verboten“-Schilder müssen vorhanden sein.

2.2.7 Belüfteter Bereich

Stellen Sie sicher, dass der Bereich im Freien oder ausreichend belüftet ist, bevor Sie das Gerät öffnen und wenn Sie wärmeerzeugende Arbeiten ausführen.

Während der Dauer der Arbeiten muss für eine gewisse Belüftung gesorgt sein.

Die Belüftung muss das freigesetzte Kältemittel sicher verteilen und vorzugsweise nach außen in die Atmosphäre abgeben.

2.2.8 Kontrollen der Kühlausrüstung

Wenn elektrische Komponenten ausgetauscht werden, müssen diese für ihren Zweck und Betrieb geeignet sein und die korrekten Spezifikationen aufweisen.

Die Wartungs- und Servicerichtlinien des Herstellers müssen jederzeit befolgt werden. Wenden Sie sich im Zweifelsfall an die technische Abteilung des Herstellers.

Bei Installationen, die brennbare Kältemittel verwenden, müssen die folgenden Kontrollen angewendet werden:

- Der Füllstand entspricht der Größe des Raumes, in dem sich das kältemittelführende Gerät befindet bzw. aufgestellt werden soll;
- Die Lüftungsgeräte und Auslässe funktionieren einwandfrei und sind nicht verstopft;
- Bei Verwendung eines indirekten Kühlkreislaufs muss der Sekundärkreislauf auf das Vorhandensein von Kältemittel überprüft werden;

- Markierungen auf dem Gerät bleiben sichtbar und lesbar. Unleserliche Markierungen und Zeichen müssen korrigiert werden;
- Kühlrohre oder -komponenten werden an einem Ort installiert, an dem sie voraussichtlich keinen Substanzen ausgesetzt sind, die kältemittelhaltige Komponenten angreifen könnten, es sei denn: Komponenten bestehen aus Materialien, die von Natur aus korrosionsbeständig sind oder angemessen gegen Korrosion geschützt sind.

2.2.9 Kontrollen der elektrischen Ausrüstung

Die Reparatur und Wartung elektrischer Komponenten umfasst erste Sicherheitsprüfungen und Komponenteninspektionen. Liegt ein Fehler vor, der die Sicherheit gefährden könnte, darf keine Stromversorgung an den Stromkreis angeschlossen werden, bis der Fehler zufriedenstellend behoben ist. Kann die Störung nicht sofort behoben werden, ist aber eine Weiterführung des Betriebs erforderlich, muss auf eine adäquate Übergangslösung zurückgegriffen werden. Dies sollte dem Geräteeigentümer gemeldet werden, damit alle Parteien davon Kenntnis haben.

Zu den ersten Sicherheitsüberprüfungen gehören:

- Die Kondensatoren werden entladen: Dies muss auf sichere Weise erfolgen, um die Möglichkeit einer Funkenbildung zu vermeiden;
- Dass während des Ladens, Reparierens oder Entlüftens des Systems keine stromführenden elektrischen Komponenten und Leitungen freigelegt werden;
- Dass es Kontinuität in der Erdung gibt.

3. PRODUKTÜBERSICHT

3.1 PRODUKTÜBERSICHT

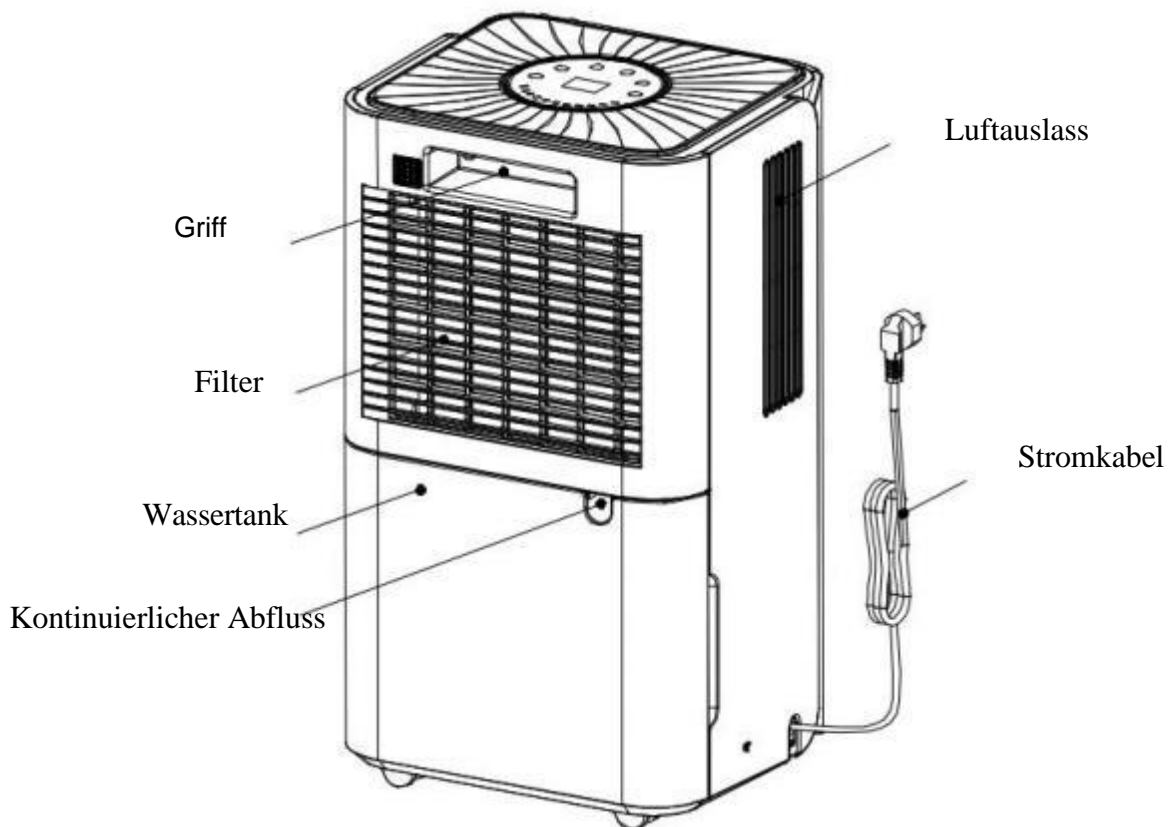
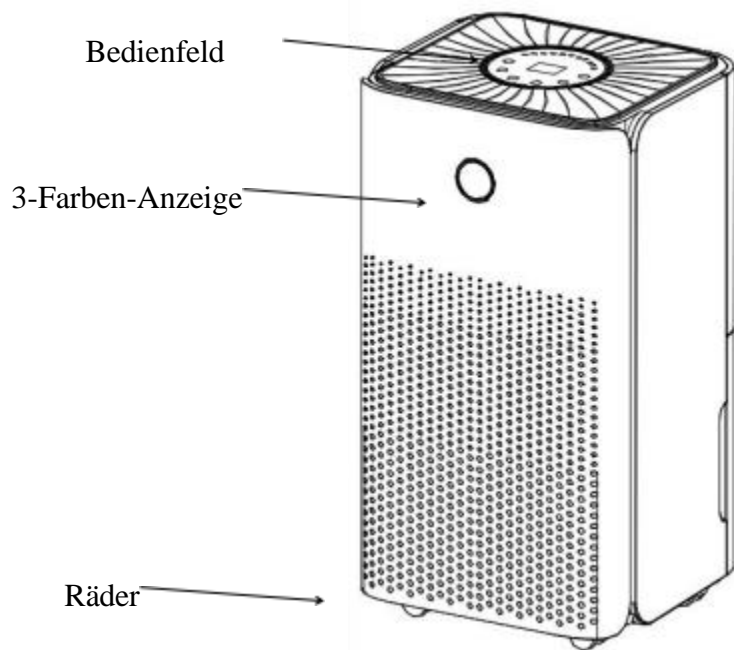

3.2 SPEZIFIKATIONEN

MODEMODELL	DFFI-108CCW1B	DFFI-128CCW1B
Entfeuchtungskapazität	10L/D (30°C, RH80%)	12L/D (30°C, RH80%)
Netzspannung	AC220-240V/50Hz	AC220-240V/50Hz
Maximale Input-Leistungsstrom	195 W/1,2 A (30 °C, relative Luftfeuchtigkeit 80 %)	200 W/1,2 A (30 °C, relative Luftfeuchtigkeit 80 %)
Geräuschpegel	≤38dB(A)	≤38dB(A)
Kapazität des Wassertanks	2,0 l	2,0 l
Maximale Kühlmittelfüllung	R290/45g	R290/50g
Nettogewicht	10 kg	10 kg
Maximal Auslegungsdruck	Maximal: 3,2 MPa Mindest: 0,7 MPa	Maximal: 3,2 MPa Min.: 0,7 MPa
Mindestraumgröße	4 m ²	4 m ²
Abmessungen	255*220*445mm	255*220*445mm

4. INSTALLATION

4.1 STANDORT

- Stellen Sie das Gerät auf einer stabilen, ebenen Fläche in einem Bereich mit mindestens 30 cm Freiraum um das Gerät herum an und sorgen Sie für eine gute Luftzirkulation.
- Installieren Sie das Gerät niemals an einem Ort, an dem es folgenden Einflüssen ausgesetzt sein könnte:
 - Wärmequellen wie Heizkörper, Heizregister, Öfen oder andere Produkte, die Wärme erzeugen.
 - In einem Bereich, in dem Öl oder Wasser spritzen kann
 - Direktes Sonnenlicht
 - Mechanische Vibration oder Schock
 - Übermäßiger Staub
 - Unzureichende Belüftung, z. B. im Schrank oder Bücherregal
 - Unebene Oberfläche

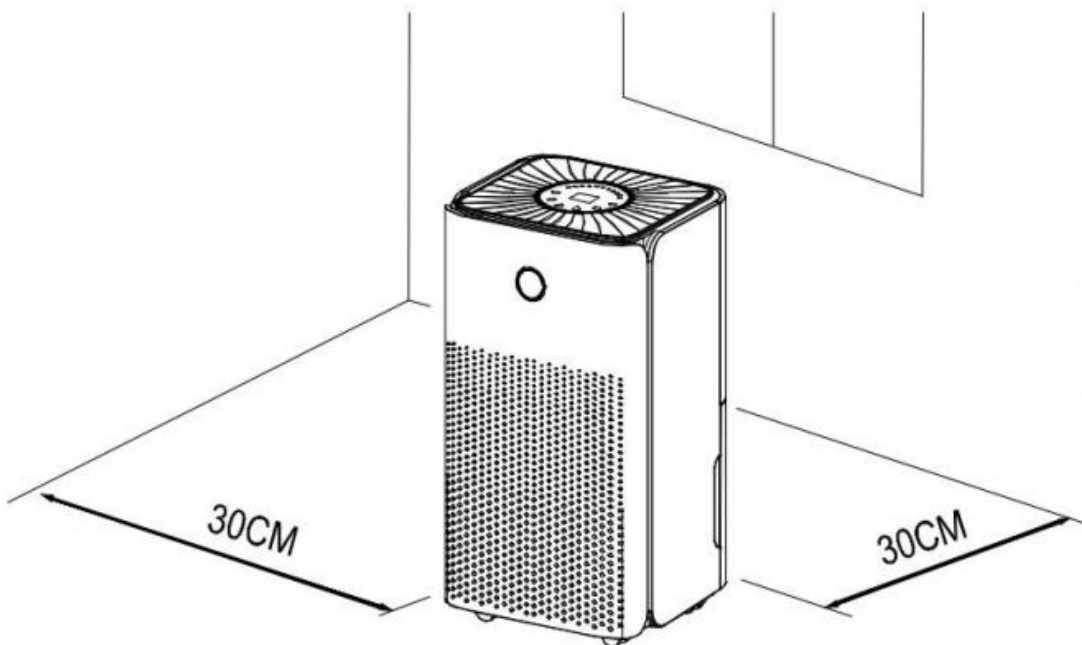

Installieren Sie das Gerät in Räumen, die größer als 4 m² sind.

Installieren Sie das Gerät nicht an einem Ort, an dem brennbares Gas austreten kann.

ANMERKUNG

Der Hersteller kann ein anderes geeignetes Beispiel oder zusätzliche Informationen zum Kältemittelgeruch liefern.

4.2 Sichere Verwendung des Geräts

- Überprüfen Sie das Gerät nach dem Auspacken auf mögliche Beschädigungen oder Kratzer.
- Verwenden Sie dieses Gerät bei einer Umgebungstemperatur von 5 °C bis 35 °C.
- Nicht im Freien verwenden. Dieser Luftentfeuchter ist nur für Innenanwendungen im Wohnbereich bestimmt.
- Benutzen Sie das Gerät nicht in der Nähe von Wänden, Vorhängen oder anderen Gegenständen, die den Ein- und Auslass blockieren könnten.
- Halten Sie den Lufteinlass und -auslass frei von Hindernissen.
- Stellen Sie das Luftgitter vor dem Start nach oben ein.
- Wenn das Gerät um mehr als 45° geneigt ist, lassen Sie es mindestens 24 Stunden lang aufrecht stehen, bevor Sie es einschalten.
- Halten Sie Türen und Fenster geschlossen, um bessere Energieeinsparungen zu erzielen.
- Benutzen oder lagern Sie das Gerät nicht bei direkter Sonneneinstrahlung oder Regen.
- Es ist normal, dass sich der Luftauslass nach Dauerbetrieb an heißen Tagen warm anfühlt.
- Leeren Sie den Wassertank, bevor Sie das Gerät bewegen.
- Stellen Sie sicher, dass der Wassertank richtig platziert ist, da das Gerät sonst nicht ordnungsgemäß funktioniert.
- Der Luftentfeuchter startet in dem Modus, der bei der letzten Verwendung des Geräts ausgewählt wurde.
- Der Luftentfeuchter beginnt mit der Entfeuchtung, wenn die Luftfeuchtigkeit im Raum 3 % über der gewählten Luftfeuchtigkeit liegt.
- Es gibt eine 3-minütige Schutzverzögerung für den Kompressor. Warten Sie 3 Minuten, bis der Luftentfeuchter die Entfeuchtung wieder aufnimmt.

5. SERVICE

5.1 BEDIENFELD

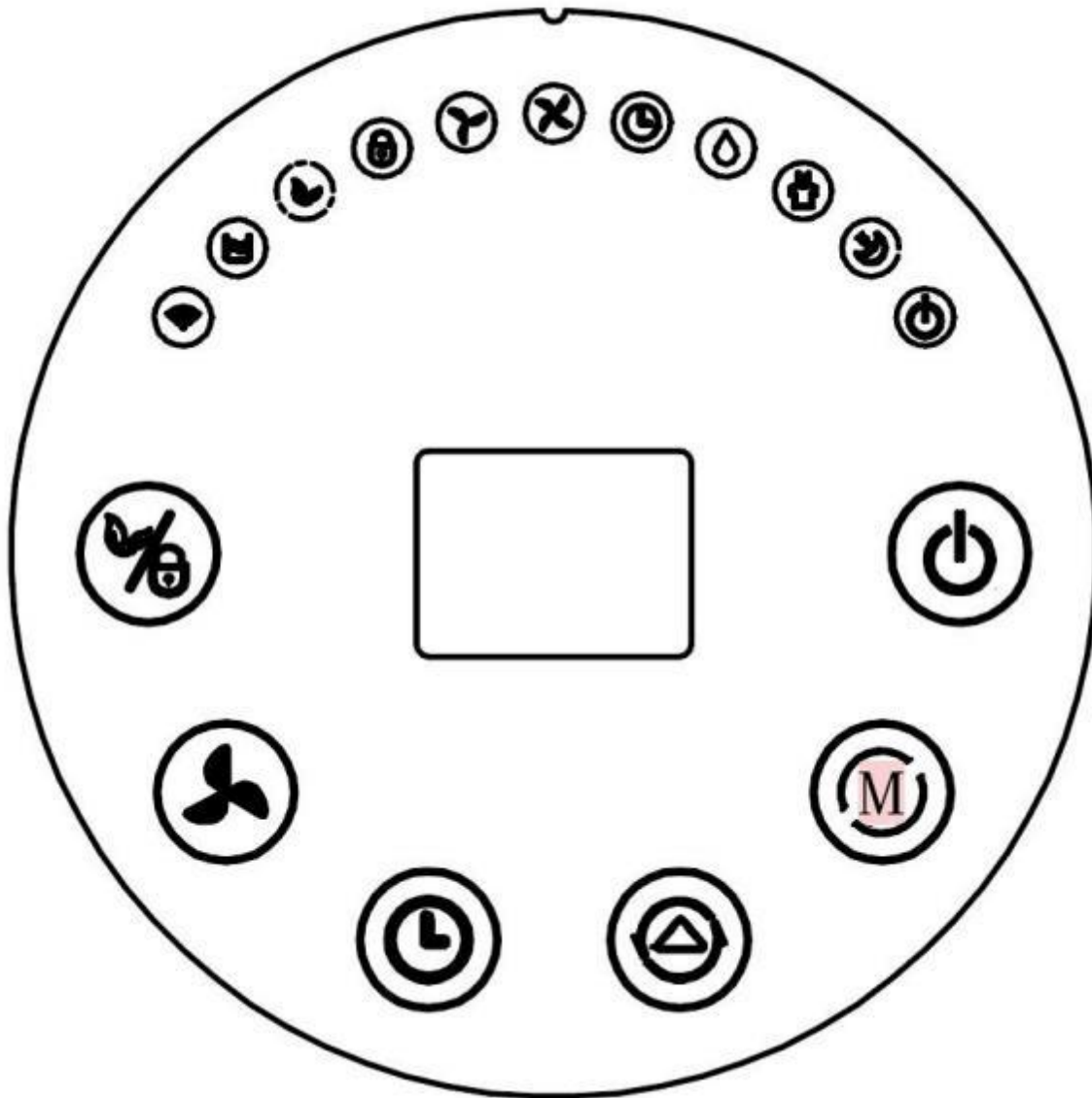

Nach dem Einschalten leuchten alle Anzeigen und der Display eine Sekunde lang auf und schalten sich dann aus. Nach Signalton leuchtet die Betriebsanzeige auf und das Gerät befindet sich im Standby-Modus.

Drücken Sie diese Taste, die Maschine beginnt zu laufen, die Grundeinstellungen sind: Luftfeuchtigkeit 50 %, Automatikmodus und hohe Windgeschwindigkeit.

Drücken Sie diese Taste erneut, das Gerät stoppt die Entfeuchtung und der Ventilator wird geschlossen.



Drücken Sie kurz auf diese Taste, um zwischen Automatikmodus und Dauertrocknungsmodus zu wechseln. Drücken Sie diese Taste lange, um den Ruhemodus zu (de)aktivieren. Die entsprechende Anzeige leuchtet auf.

- **Automatischer Modus:** Wenn die Umgebungsfeuchtigkeit \geq der eingestellten Luftfeuchtigkeit +3 % ist, beginnt der Lüfter zu arbeiten und auch der Kompressor beginnt nach 3 Sekunden zu arbeiten.

Wenn die Umgebungsfeuchtigkeit \leq eingestellte Luftfeuchtigkeit -3 % ist, hört der Kompressor auf zu arbeiten und der Lüfter verlangsamt.

Sowohl die Lüftergeschwindigkeit als auch die Luftfeuchtigkeit können im Automatikmodus angepasst werden.

- **Kontinuierlicher Trockenmodus:** Die Maschine läuft weiter, aber die Luftfeuchtigkeit lässt sich nicht anpassen.
- **Schlafmodus:** Wenn 10 Sekunden lang keine Bedienung erfolgt, werden alle Anzeigen allmählich dunkler und die Lüftergeschwindigkeit wechselt automatisch von hoch auf niedrig. Berühren Sie eine beliebige Taste, um die Anzeige zu aktivieren. Wählen Sie die Schlaftaste erneut aus, um den Schlafmodus zu verlassen.



Im Schlafmodus wird der Fehlercode nicht angezeigt, die Windgeschwindigkeit ist nicht einstellbar, und die Luftfeuchtigkeit ist einstellbar. Im Automatikmodus oder Schlafmodus können Sie mit dieser Taste die eingestellte Luftfeuchtigkeit jederzeit anpassen. Drücken Sie, um die eingestellte Luftfeuchtigkeit entsprechend dem Zyklus von 30 % bis 80 % um 5 % zu erhöhen.

Drücken Sie diese Taste lange, um die aktuelle Raumtemperatur abzufragen, doppelte acht Lichterzeigen die aktuelle Raumtemperatur 5 Sekunden nach der automatischen Rückkehr zur Anzeige der aktuellen Luftfeuchtigkeit. Bei längerer Betätigung dieser Taste wird die Umgebungstemperatur angezeigt.



Drücken Sie diese Taste, um die Timerfunktion von 0 bis 24 Stunden einzustellen. Das Intervall beträgt 1 Stunde. Jedes Mal, wenn Sie die Taste mit dem Dreieck drücken, erhöht sich der Wert um 1 Stunde und der entsprechende Zeitwert wird auf dem Bildschirm angezeigt. Der Einstellwert ist „00“, um die Timer-Funktion abzubrechen. Die Anzeige erlischt.

Nachdem der Timer eingestellt und abgeschlossen wurde, leuchtet die Timer-LED während der Timer-Periode. Nach Ablauf der Zeitspanne erlischt die Timer-LED automatisch.

Stellen Sie im laufenden Betrieb die Zeit ein, zu der das Gerät ausgeschaltet werden soll;

Stellen Sie im Standby-Modus die Zeit ein, zu der das Gerät eingeschaltet werden soll.

Drücken Sie 3 Sekunden lang die Timer-Taste, um die Netzwerkkonfiguration zu starten.



Die Windgeschwindigkeit kann nur im Automatikmodus angepasst werden. Drücken Sie diese Taste, um zwischen hoher und niedriger Windgeschwindigkeit umzuschalten. Die entsprechende Windgeschwindigkeitsanzeige leuchtet auf.



Drücken Sie lange auf diese Taste, um die Kindersicherungsfunktion zu verwenden. Die Kontrollleuchte für die Kindersicherung leuchtet. Alle Tasten sind gesperrt und können nicht bedient werden.

Drücken Sie diese Taste erneut lange, die Kontrollleuchte erlischt und alle wichtigen Funktionen werden wiederhergestellt.

Drücken Sie diese Taste, um die Ionisatorfunktion ein- und auszuschalten.

3-farbige Digitalanzeige: :

Feuchtigkeit < 45%: Die Anzeige wird blau

45% > Feuchtigkeit < 65%: Die Anzeige wird grün

Feuchtigkeit > 65%: Die Anzeige wird rot

Zeigt das Gerät einen Fehlercode an, leuchtet das Licht ebenfalls rot.

5.2 DRAINAGE

ENTLEEREN DES WASSERTANKS

- Wenn der Tank voll ist, gibt das Gerät ein summendes Geräusch von sich und die Anzeige „Wassertank voll“ leuchtet auf.
- Drücken Sie die POWER-Taste, um das Gerät auszuschalten.
- Ziehen Sie den Wassertank heraus und schieben Sie ihn einfach aus dem Luftentfeuchtergehäuse.
- Lassen Sie das Wasser in einen Bereich mit Abfluss oder nach draußen abfließen.
- Reinigen Sie sowohl das Innere als auch das Äußere des Tanks.
- Setzen Sie den leeren Tank wieder in das Gerät ein.
- Drücken Sie die POWER-Taste, um den Betrieb fortzusetzen.
- Wenn die Anzeige „Wassertank voll“ nicht erlischt, überprüfen Sie, ob der Schwimmer richtig sitzt.

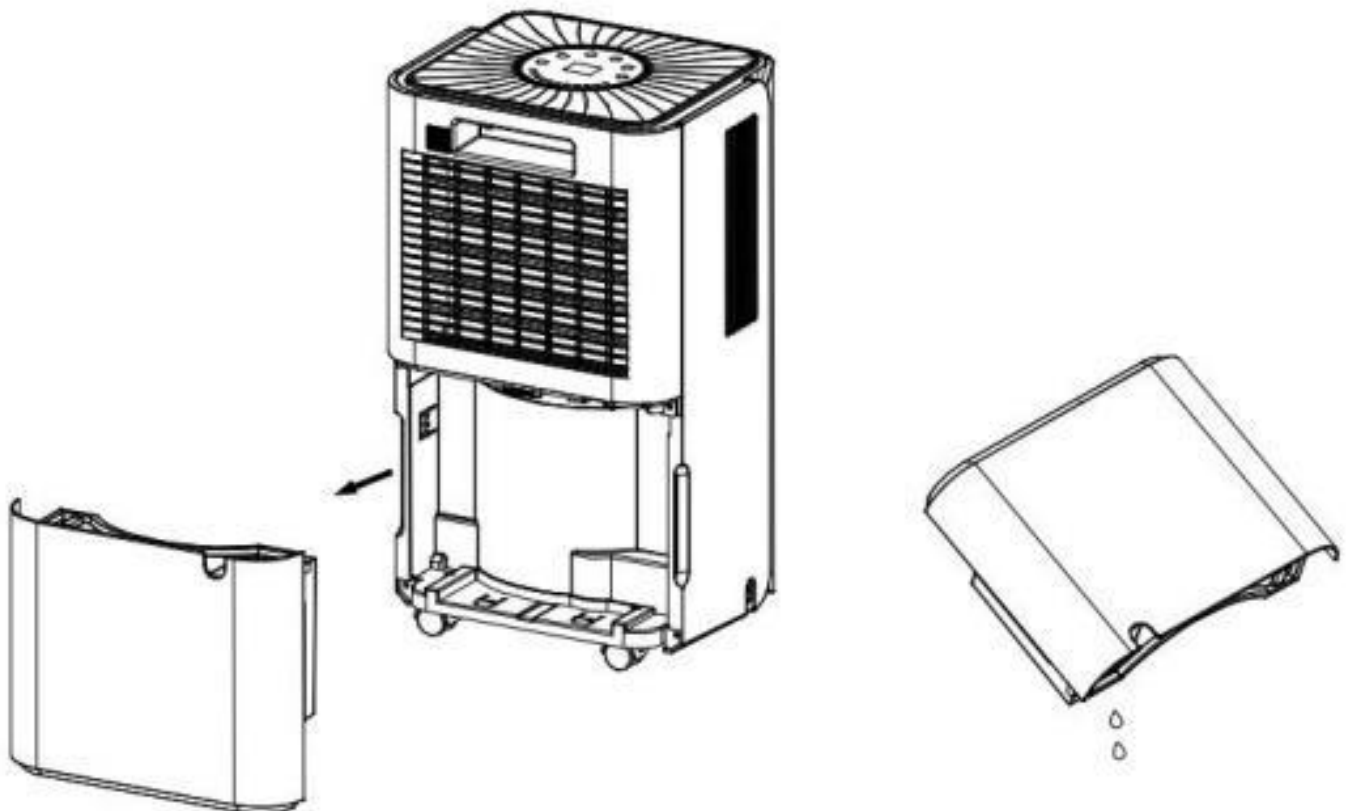

Warnung

1. Werfen Sie die Wassertankmagnete und Kunststoffnieten nicht weg. Andernfalls hört das Gerät nicht automatisch auf zu arbeiten, wenn der Wassertank voll ist und das Kondenswasser läuft über und beschädigt den Boden des Raumes.

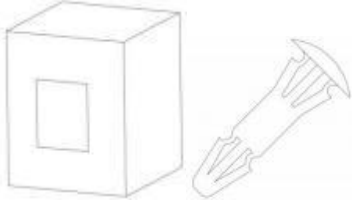

2. Bitte stellen Sie sicher, dass das Kondenswasser im Wassertank gereinigt wird, bevor Sie den Betriebsmodus der Maschine wieder einstellen.
3. Wenn der Wassertank verschmutzt ist, spülen Sie ihn mit klarem Wasser aus. Vermeiden Sie die Verwendung von Reinigungsmitteln, Stahlkugeln, chemischen Staubentfernern, Dieselöl, Benzol, Verdünnungsmitteln oder anderen Lösungsmitteln. Andernfalls kann der Wassertank beschädigt und undicht werden.
4. Setzen Sie den leeren Tank wieder in das Gerät ein. Andernfalls kann es sein, dass die Anzeige "Wasser voll" rot bleibt und die Maschine kann nicht neu gestartet werden.

KONTINUIERLICHE ENTWÄSSERUNG

Für den Dauerbetrieb oder die unbeaufsichtigte Entfeuchtung schließen Sie einen Ablaufschlauch an. Das Kondenswasser kann automatisch in einen Eimer fließen oder durch die Schwerkraft abfließen.

1. Richten Sie den Ablaufschlauch gerade aus
2. Stecken Sie das eine Ende des Abflusses in den Abfluss des Behälters und verbinden Sie das andere Ende mit dem Badezimmer, dem Außenbereich oder einem eimerähnlichen Behälter oder dem vorgeschriebenen Abflussbereich.

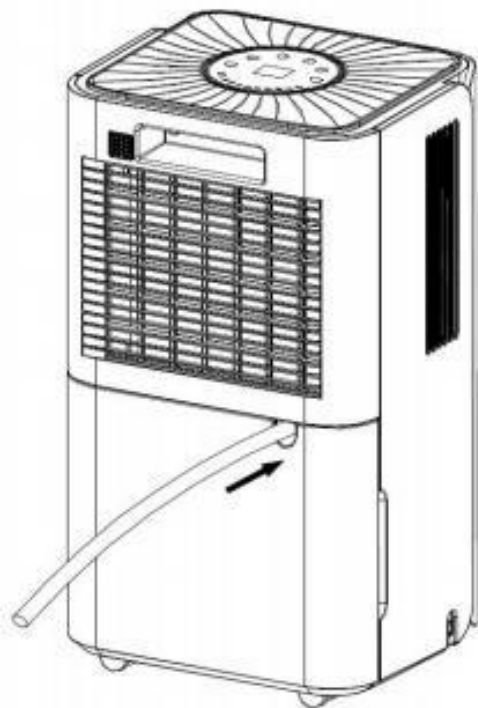

Warnung



1. Blockieren Sie nicht den Abfluss oder das Abflussrohr. Bei einer Verstopfung fließt das Kondenswasser in den Wassertank.
2. Biegen Sie das Abflussrohr nicht. Die Höhe des Abflussrohrs sollte niedriger sein als der Auslass.
3. Das Abflussrohr muss fest mit dem Auslass verbunden sein;

6. WARTUNG

Bitte beachten Sie: Bevor Sie die Maschine reinigen und warten, schalten Sie die Maschine aus und ziehen Sie den Stecker aus der Steckdose um einen elektrischen Schlag zu verhindern.

REINIGEN DES LUFTFILTERS (alle zwei Wochen)

Staub sammelt sich auf dem Filter und verhindert den Luftstrom. Der eingeschränkte Luftstrom verringert die Effizienz des Systems und wenn er blockiert wird, kann dies zu Schäden am Gerät führen.

Der Luftfilter muss regelmäßig gereinigt werden. Der Luftfilter ist zur einfachen Reinigung abnehmbar. Benutzen Sie das Gerät nicht ohne Luftfilter, da es sonst zu einer Verschmutzung des Verdunstens kommen kann.

1. Nehmen Sie den Wassertank aus dem Gehäuse und ziehen Sie dann den Filter nach unten heraus.

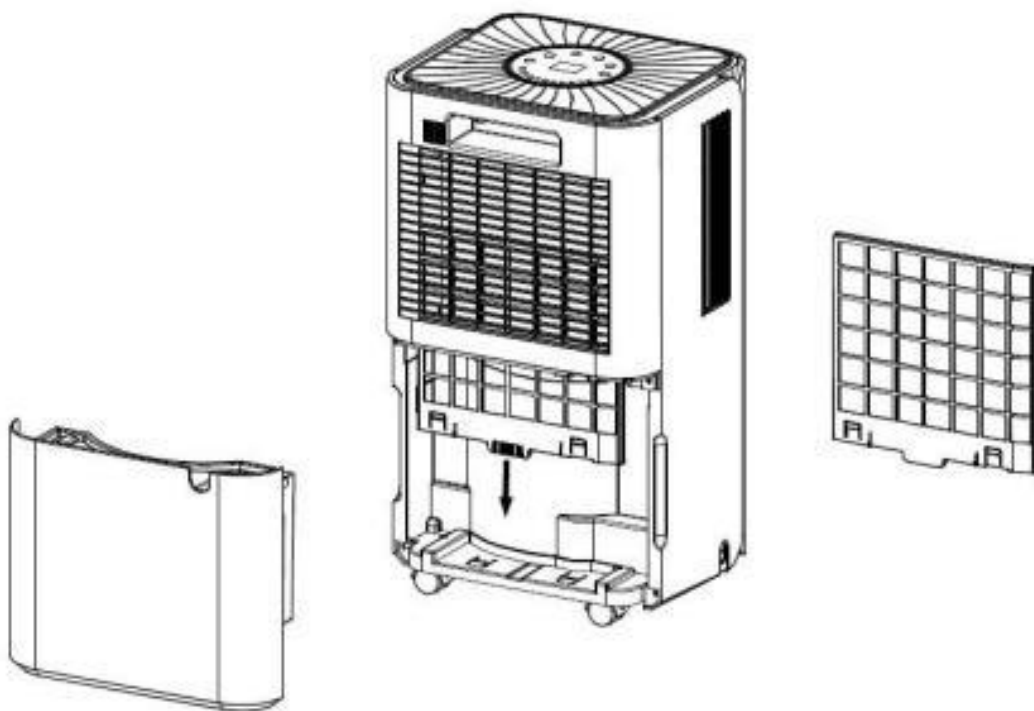

- Entfernen Sie den Staub auf der Oberfläche vorsichtig mit einem Staubsauger.
Wenn der Filter stark verschmutzt ist, waschen Sie ihn mit Wasser und einem milden Reinigungsmittel und trocknen Sie ihn anschließend gründlich ab.

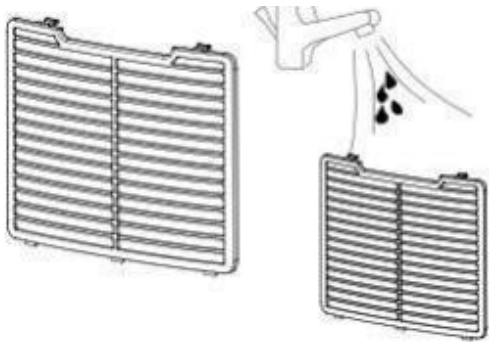

- Tauschen Sie den Filter aus.

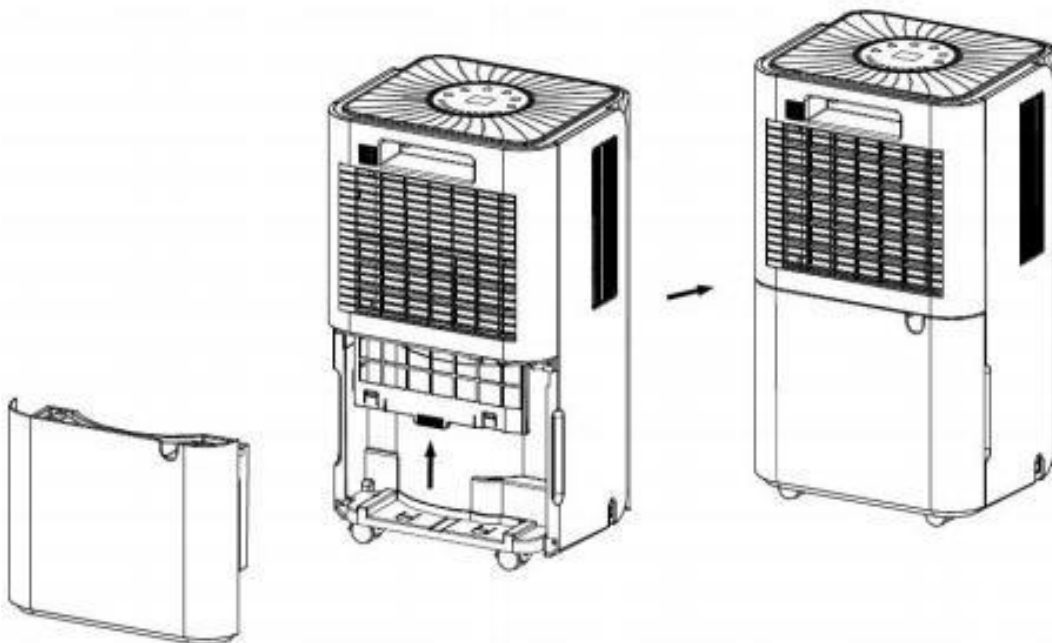

7. FEHLERBEHEBUNG

BETRIEBSTEMPERATUR $5\text{ °C} \leq \text{Umgebungstemp.} \leq 38\text{ °C}$

Wenn die Umgebungstemperatur niedriger oder höher als die Betriebstemperatur ist, stoppt der Luftentfeuchter. Wenn $5\text{ °C} \leq \text{Umgebungstemp.} \leq 16\text{ °C}$, der Kompressor taut in Intervallen automatisch ab; Während des Abtauens stoppt der Kompressor und der Ventilator läuft weiter.

BEVOR SIE DEN KUNDENDIENST KONTAKTIEREN

Bevor Sie sich an den professionellen Kundendienst wenden, lesen Sie bitte die Liste zur Fehlerbehebung, die häufige Ereignisse, die nicht auf einen Fabrikations- oder Materialfehler zurückzuführen sind.

Problem	Mögliche Ursache	Lösung
Funktioniert nicht	Keine Stromversorgung	Stecken Sie den Stecker in eine funktionierende Steckdose und schalten Sie ihn ein
	Die Anzeige „Wasser voll“ blinkt	Entleeren Sie den Wassertank und setzen Sie ihn zurück oder platzieren Sie den Wassertank an der richtigen Stelle
	Raumtemperatur < 5°C, oder > 38 °C	Selbstschutz zum Schutz des Geräts. Kann bei dieser Temperatur nicht arbeiten
Schlechtes Funktionieren	Ist der Luftfilter verstopft?	Reinigen Sie den Luftfilter wie angegeben
	Ist der Einlass- oder Auslasskanal verstopft?	Entfernen Sie die Verstopfung aus dem Auslass- oder Einlasskanal.
Kein Lufteinlass	Ist der Filter verstopft?	Waschen Sie den Filter
Lautes Geräusch während der Entfeuchtung	Die Maschine steht nicht aufrecht?	Stellen Sie die Maschine auf eine ebene Fläche
	Ist der Filter verstopft?	Waschen Sie den Filter
E1	Problem mit Feuchtigkeitssensor	Tauschen Sie den Sensor aus
LO	Die Luftfeuchtigkeit ist niedriger als 20%	Der Luftentfeuchter schaltet sich zum Selbstschutz ab
HALLO	Die Luftfeuchtigkeit ist höher als 90 %	
KL	Schutz vor niedrigen Temperaturen, <5°C	
CH	Schutz vor hohen Temperaturen > 38°C	

8. AUSSERBETRIEBNAHME

8.1 LAGERUNG

Langzeitlagerung – Wenn Sie das Gerät über einen längeren Zeitraum nicht verwenden (mehr als ein paar Wochen), reinigen Sie das Gerät am besten und lassen Sie es vollständig trocknen.

Bewahren Sie das Gerät wie folgt auf:

1. Drücken Sie den Netzschalter, um das Gerät auszuschalten, und trennen Sie es von der Steckdose.
2. Lassen Sie das restliche Wasser aus dem Gerät ab.
3. Reinigen Sie den Filter und lassen Sie ihn an einem schattigen Ort vollständig trocknen.
4. Nehmen Sie das Netzkabel und legen Sie es in die Nähe des Wassertanks.
5. Setzen Sie den Filter wieder ein.
6. Während der Lagerung muss das Gerät aufrecht gehalten werden.
7. Lagern Sie die Maschine an einem belüfteten, trockenen, nicht korrodierenden und gas-sicheren Ort im Innenbereich.

AUFMERKSAMKEIT:

Der Verdunster im Gerät muss trocken sein, bevor das Gerät verpackt wird, um Schäden an Teilen und Schimmel zu vermeiden.

Trennen Sie das Gerät vom Stromnetz und stellen Sie es mehrere Tage lang an einen trockenen, offenen Ort, damit es trocknen kann. Eine andere Möglichkeit, das Gerät zu trocknen, besteht darin, die Luftfeuchtigkeit auf mehr als 5 % über der Umgebungsfeuchtigkeit einzustellen, damit der Ventilator den Verdampfer einige Stunden lang trocknen muss.

8.2 ENTSORGUNG

WARNUNG!

Das Ablassen von Kältemittel in die Atmosphäre ist strengstens verboten!

Werfen Sie Elektrogeräte nicht in den unsortierten Restabfall, sondern nutzen Sie eine separate Sammelstelle.

Informationen zu verfügbaren Sammelsystemen erhalten Sie bei Ihrer örtlichen Behörde. Wenn Elektrogeräte auf Mülldeponien entsorgt werden, können gefährliche Stoffe ins Grundwasser und in die Nahrungskette gelangen, was Ihrer Gesundheit und Ihrem Wohlbefinden schadet.



9. Informationen zur „Smart Life“-App

Die „SmartLife“ App ist für Android und iOS verfügbar.



Scannen Sie den entsprechenden QR-Code, um direkt zum Download zu gelangen.

Informationen zur Nutzung der App

Mit dieser App können Sie das Gerät über Ihr Heimnetzwerk steuern. Voraussetzung ist eine dauerhafte WLAN-Verbindung mit Ihrem Router und der kostenlosen App „Smart Life“.

1. Installieren Sie die „Smart Life“-App. Erstellen Sie ein Benutzerkonto.
2. Aktivieren Sie die WLAN-Funktion in Ihren Geräteeinstellungen.
 - a. Drücken Sie die TIMER-Taste 3 Sekunden lang, um die WLAN-Funktion zu aktivieren.
3. Platzieren Sie das Gerät etwa 5 Meter von Ihrem Router entfernt.
4. Solange das Gerät eingeschaltet ist, blinkt die WLAN-Anzeige. Nach 3 Minuten wird der Status aufgehoben, wenn keine Netzwerkkonfiguration vorliegt, und die Anzeigeleuchte erlischt.

WLAN Verbindung

Methode 1

Verbinden Sie sich über Bluetooth

Öffnen Sie Bluetooth von Ihrem Mobiltelefon oder einem anderen Gerät aus.

Wenn die WLAN-Anzeige blinkt, öffnen Sie die „Smart Life“-APP. Das Gerät wird automatisch über Bluetooth verbunden.

Methode 2

Wenn die WLAN-Anzeige blinkt, wählen Sie „Gerät hinzufügen“ – „Kleine Haushaltsgeräte“ – „Luftentfeuchter“ und befolgen Sie die Anweisungen auf dem Display.

Überprüfen Sie den Status der WLAN-Anzeige und wählen Sie den richtigen Status aus. Wenn die WLAN-Anzeige schnell blinkt, kann eine direkte Verbindung hergestellt werden.

Wenn die WLAN-Anzeige langsam blinkt, drücken Sie „Gehe zu Verbindung“, um eine Verbindung zum besagten WLAN herzustellen „SmartLife-XXXX“

Hinweise:

Sobald das Gerät erfolgreich verbunden ist, leuchtet die WLAN-Leuchte auf. Jetzt können Sie das Gerät über die App bedienen.

Halten Sie die Timer-Taste etwa 5 Sekunden lang gedrückt. Das Gerät schaltet sich aus und die WLAN-Leuchte leuchtet nicht.

HYUNDAI



ECHTES PRODUKT VON
HYUNDAI CORPORATION

Bei Fragen wenden Sie sich bitte an:

AIRSAIN

www.airsain.nl / info@airsain.nl

www.airsain.be / info@airsain.be

www.airsain.de / info@airsain.de

www.airsain.at / info@airsain.at

Bronsstraat 9-11

6031 TS Nederweert

Die Niederlande

+31(0)497-512164

Importiert und vertrieben von AIRSAIN

Entwickelt von HYUNDAI Corporation Holdings, Korea

Hergestellt in P.R.C.