



User manual

Dehumidifier Lukas

Art. no. 2534 & 2537



Thank you for choosing this product.
Please read this instruction manual before using it.

ENGLISH	76
DEUTSCH.....	94
NEDERLANDS	112
POLSKI.....	130



Read the user manual before use, refer to the corresponding section of these user instructions.



Recycle unwanted materials instead of disposing of them. All appliances and packages must be sorted and delivered to a regional recycling centre and processed in an environmentally friendly manner.



The product complies with the applicable EU directives and other provisions.



R32 Refrigerant

This device uses a flammable refrigerant. If refrigerant leaks and comes into contact with a fire or heating element, it creates harmful gas and there is a risk of fire.

Table of contents

1. Safety instructions	76
2. Parts list	78
3. Before operation	79
4. Instruction manual	82
5. Cleaning	83
6. Storage	84
7. Display Error Codes	84
8. Troubleshooting	85
9. Technical specifications	86
10. WI-FI setting	88
11. Service	92
12. Warranty	92

1. Safety instructions

Important!

This product should be installed or uninstalled by an authorized electrician. It is not recommended to try to install it yourself, as it may cause damage to the dehumidifier and pose a risk to your safety.

Warning

This appliance is intended for indoor use only in private homes. Any other use is not recommended by the manufacturer and may cause fire, electric shock, or other personal injury or damage.



Warnings



Wet hands are not allowed



Warning

Power cord

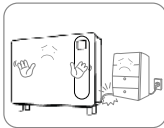

Do not place heavy objects on the power cord in order to avoid safety risks.

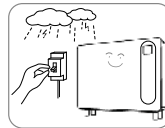

Disconnect the power supply to the device during thunderstorms to ensure it does not get damaged.

Location

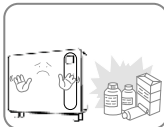

Do not place flammable and explosive objects around the appliance in order to avoid fire.



Place the appliance on a stable, flat surface.

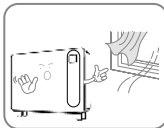

Do not use the appliance in locations with a draught.

During use

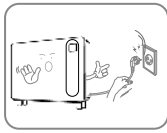

Turn off the power and unplug the power cord before moving the device.

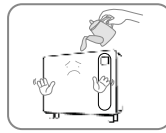

Do not pour water into the appliance in order to avoid malfunction.

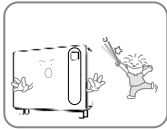

Children should be supervised to ensure that they do not play with the appliance.



Do not place heavy objects on the appliance in order to avoid malfunction.

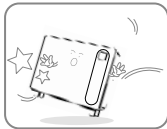

The apparatus must not be knocked over or subjected to impact or shock in order to avoid malfunction.

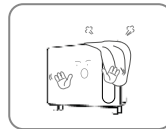

The appliance must not be covered when in use.

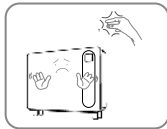

Do not place your hands on the air outlet in order to avoid damage or malfunction.

2. Parts list

Components

1. Extension cord for control panel
2. Extra control panel
3. Screw x 5
4. Feet x 4
5. Drain Pipe 2m (16 mm)
6. Hanging Bracket
7. Hanging Strip for Wall
8. Wall Pads
9. Air Outlet
10. Control Panel
11. Foot
12. Air Inlet (in the bottom)
13. Air intake filter is installed

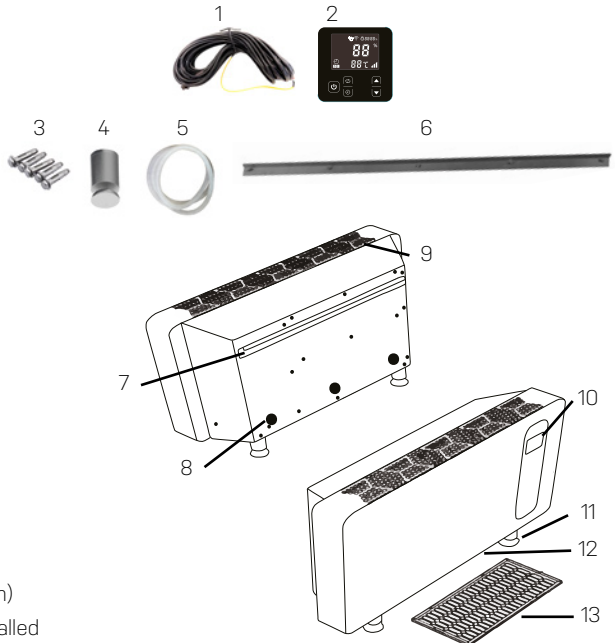

Control Panel

- 14. Dehumidifier Mode
- 15. WIFI Connection
- 16. Compressor
- 17. Compressor Speed
- 18. Humidity Level
- 19. Working Mode
- 20. Up Button
- 21. Down Button
- 22. Temperature
- 23. Timer Setting
- 24. On/Off Button
- 25. Work Mode
- 26. Timer

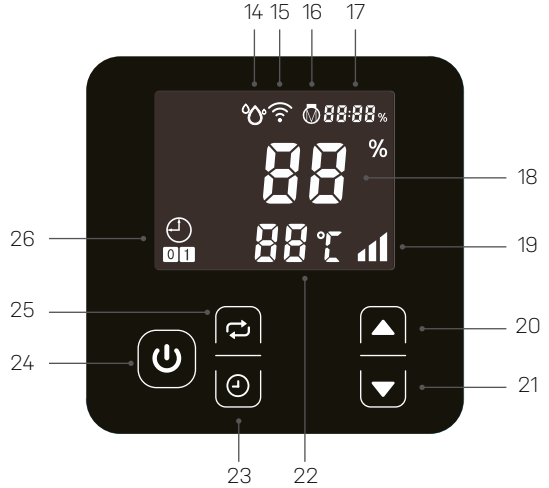

3. Before operation

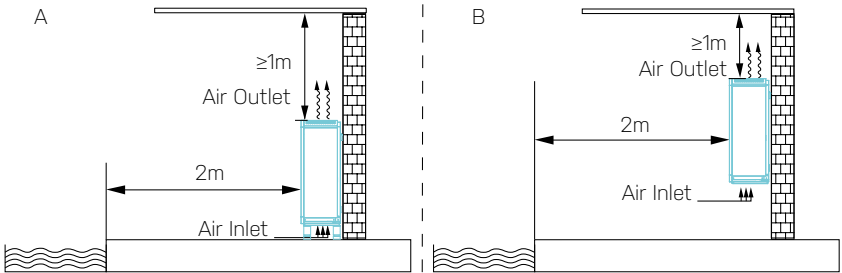

- Place Lukas in an upright position on a stable, level surface.
- Ensure that the dehumidifier is at a safe distance in order to achieve optimal airflow. Lukas can be placed as illustrated on A (on the floor) and B (mounted on the wall), at least 1 meter from the roof. There must be 2 meters free space from the front of Lukas.
- Note that the voltage supplying the unit must conform to the unit's value and the socket must be grounded.
- Turn on the power and start the machine according to the instructions below.

Placing the unit on the floor

The unit includes four feet. Align the foot to the mounting hole of the dehumidifier chassis and turn it in clockwise direction, picture 1.

IMPORTANT!

Do not flip the unit during installation! If the unit has been flipped always wait an hour before use.

Connect the drain pipe, and connect the power cord according to the wiring diagram

A: Power Cord Entry
 B: Drain Outlet
 (drain pipe included),
 C: Foot

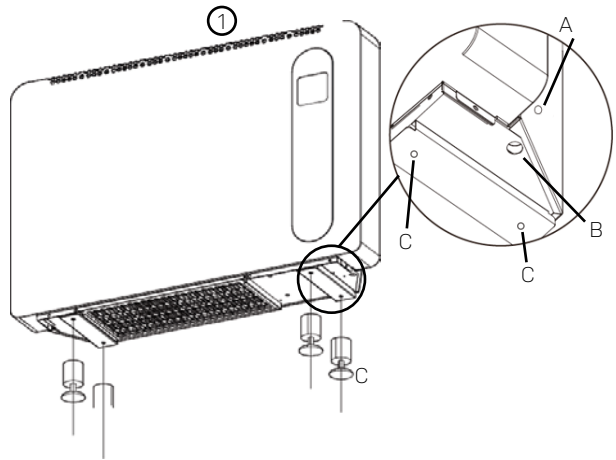

Mounting the unit on the wall

Step 1

The concrete foundation of the selected wall should be firm and strong.



Mount the bracket (picture 2) to the wall by attaching the five (included) screws to the holes in the wall.

Step 2

Place the pad A (picture 3) on the wall-mounting holes behind the unit, .

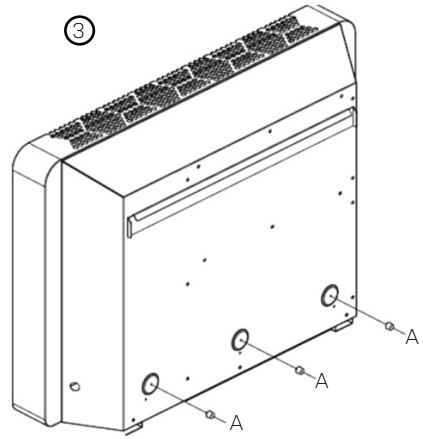

Step 3

Hang the unit (picture 4 - 5) from the hanging strip on the back and on the wall fastened bracket. Make sure the pads are resting against the wall, picture 5 - A.

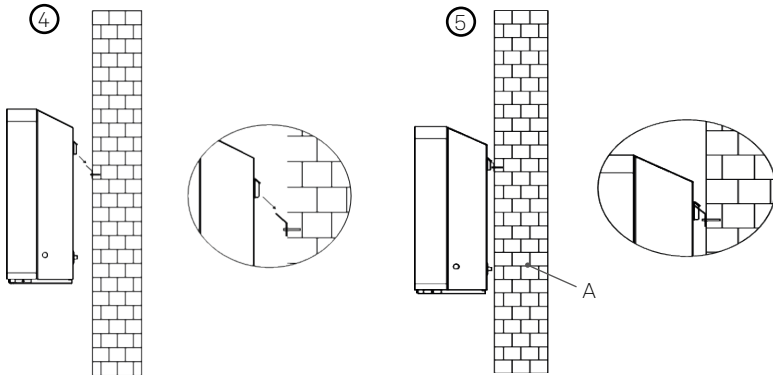

Step 4

Connect the drain pipe, and connect the power cord according to the wiring diagram

A: Power Cord

B: Drain Outlet (drain pipe included)

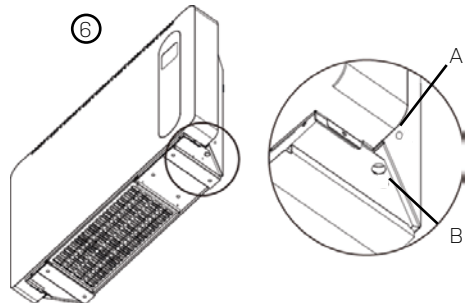

Installation of extension cord and extra control panel

The dehumidifier comes with an extra control panel with a corresponding extension cord, so you can install the extra control panel in a technical room or similar, where others do not have access to manipulate the dehumidifier's settings.

Important!

Remember to unplug before installation

4. Instruction manual

Switching the unit on/off

Connect the power supply and press the on/off button (A) once to turn on the device.



A

Temperature display

Press the arrow keys A and B simultaneously for five seconds to switch between celsius (C) and fahrenheit (F)



A

B

Working Mode

Lukas can work in "Smart mode" (B) and "Silence mode" (C). The working capacity in "Smart mode" is up to ~100% and in "Silence mode" capacity is up to ~80%. By default Lukas is set work in "Smart mode". Pressing A will change between "Smart mode" and "Silence mode".



A

B

C

Dehumidifier function

The humidity setting range is between 30% and 95%. Lukas is by default set to 70%. Press A or B to set the humidity percentage. The humidity setting range is between 30% and 95%. Lukas is by default set to 70%.



A

B

Timer settings

The device can be set to turn off or turn on with the timer.

Timer - turning on settings

When the dehumidifier is on or off, press A to enter the timer setting. This will light up B and C will start flashing. Now press D or E to adjust the hour setting. Next, press A to set the minute and adjust with D or E. Save the setting by pressing A three times. Observe that C stops flashing and keeps lighted instead.

By not pressing D or E the timer is cancelled.

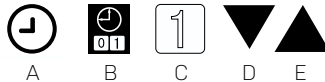

Timer - turning off setting

When the dehumidifier is on or off, press A to enter the timer setting. This will light up B and C will start flashing. Press A two times for the timer off setting. F will now flash instead. Now press D or E to adjust the hour setting. Next, press A to set the minute and adjust with D or E. Save the setting by pressing A. Observe that F stops flashing and keeps lighted instead.

By not pressing D or E the timer is cancelled.

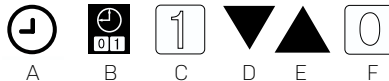

Timer - turning on & turning off settings

When the dehumidifier is on or off, press A to enter the timer setting. This will light up B and C will start flashing (this starts the turn on setting). Now press D or E to adjust the hour setting. Next, press A to set the minute and adjust with D or E. Press A, F will start flashing (this starts the turn off setting). Now press D or E to adjust the hour setting. Next, press A to set the minute and adjust with D or E. Save the settings by pressing A. Observe that C and F keeps lighted.

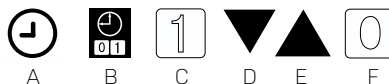

Cancelling the timer

Press A to enter the timer setting. Press A again, this will cancel the turn on setting.

Press A once gain, this will enter the turn off setting and lastly press A for cancelling the turn off settings.



5. Cleaning

When the appliance is used regularly, the filter can become clogged with dust and particles. Therefore, the filter should be cleaned at least every two weeks. Follow these steps:

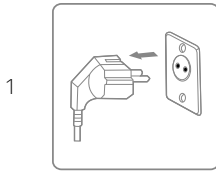

Turn off the unit and unplug it before cleaning.

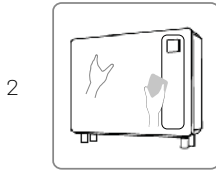

Clean the cabinet with a soft, dry cloth. If the unit is very dirty, use a mild detergent. Wipe the dehumidifier with a slightly damp cloth. Never spray water on the unit.

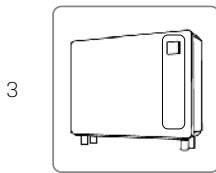

Remove the filter (air inlet in the bottom), clean the filter with a vacuum cleaner or soapy water no hotter than 40°C.

6. Storage

If the unit will not be used for an extended period, do the following:

1. Unplug the unit.
2. Clean the air filter with a vacuum cleaner.
3. Make sure the device is in perfect condition so that it is safe to use again after a long storage period.
4. Store the unit in appropriate packaging.
5. Store the unit in a dust-free place and out of direct sunlight. It is recommended to cover it with a piece of plastic.

7. Display Error Codes

Please contact your local distributor if any of the error codes below appears.

No.	Display code	Error
1	E1	High pressure protection
2	E2	Low pressure protection
3	E5	Abnormal power supply voltage protection
5	E8	Exhaust high temperature protection
6	EA	Air out high temperature protection
7	Eb	Environmental low temperature protection
8	P0	Controller failure

9	P1	Air inlet temperature sensor failure
10	P2	Air outlet temperature sensor failure
11	P3	Exhaust gas temp sensor failure
12	P5	Gas return temperature sensor failure
13	P6	Evaporation coil temperature sensor failure
14	P7	Ambient humidity sensor failure
15	P8	Cooling plate sensor failure
16	P9	Current sensor failure
17	PA	Restart memory failure
18	F1	Compressor drive module or related wiring failure
19	F2	PFC module failure
20	F3	Compressor start failure
21	F4	Compressor running failure
22	F5	Inverter board over current protection
23	F6	Inverter board overheat protection
24	F7	Over current protection
25	F8	Radiator high temperature protection
26	F9	DC fan fault
27	FA	PFC module over current protection

8. Troubleshooting

Before contacting technical Support, check the following.

PROBLEM	POSSIBLE CAUSE	SOLUTION
Unit not working	The power is not connected.	Plug into the socket.
	Burned fuse.	Check and change the fuse.
	The breaker is off.	Check and turn on the breaker.
Display is normal, but no dehumidification	The humidity set is too low.	Set proper humidity percentage.
	3 minutes start delay.	Wait patiently.

IMPORTANT!

Please do not try to repair the dehumidifier by yourself to avoid any risk.

9. Technical specifications

Model Lukas, Item No.	2534	2537
Advised pool surface, m ²	10	15
Advised room size, m ²	40-80	50-100
Operating air temperature ² , °C	10-38	
Dehumidification capacity, l/day (Air 30°C, RH 80%)	36	48
DER ¹ , l/kWh (Air 30°C, RH 80%)	3.5-4.2	3.7-4.1
Dehumidification capacity, l/day (Air 30°C, RH 70%)	30	40.8
DER ¹ , l/kWh (Air 30°C, RH 70%)	3.10-3.34	3.2-3.34
Dehumidification capacity, l/day (Air 30°C, RH 60%)	24	32,6
DER ¹ , l/kWh (Air 30°C, RH 60%)	2.4-2.8	2.5-2.8
Rated power, kW (Air 30°C, RH 80%)	0.1-0.45	0.11-0.55
Rated current, A (Air 30°C, RH 80%)	0.48-1.96	0.48-2.39
Power supply	230V~/1Ph/50Hz	
Sound level dB (A) at 1 m	34.1-41.4	35.5-43.8
Air flow, m ³ /h	600	
Rated current, A	2.5	5
Fuse, A	4	6
Power cord ³ , mm ²	3x1,5	
Length of cable, cm	200	
Compressor	Inverter	
Refrigerant	R32 / 300g	R32 / 450g
GWP	675	
CO2 equivalent	0.203	0.304
Net dimension, (WXDXH) mm	1010x236x713	1190x236x713
Net weight	52	62

¹ Dehumidification Efficiency Ratio

² The temperature of this products can only work normally within the range of 10 °C ~ 38 °C. If it exceeds this range, the performance will not be guaranteed; please note that the performance parameters of the dehumidifier will be different under different working conditions.

³ Above data is adapted to power cord is ≤10m. If power cord is ≥10m, wire diameter must be increased.

The above technical data is for reference only. We reserve the right to change them without notice.

Dimensions

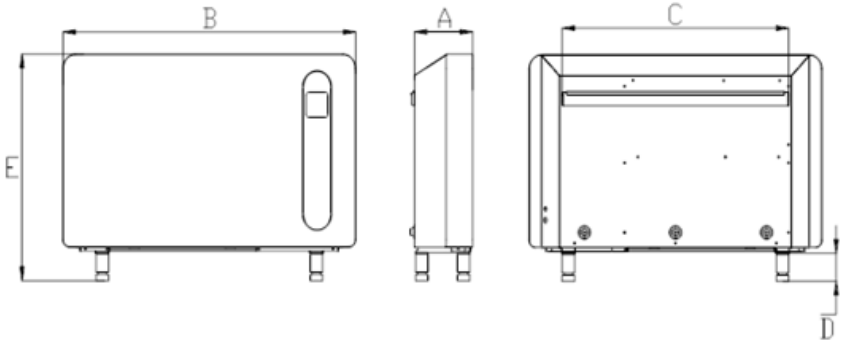

Varenummer	A mm	B mm	C mm	D mm	E mm
2534	236	1010	740	100	813
2537	236	1190	920	100	813

Electrical Wiring Diagram

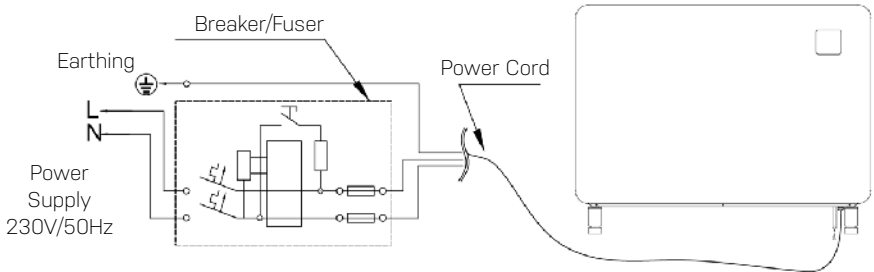

10. WI-FI setting

1. APP Download

Download the "Inverter Life" app.

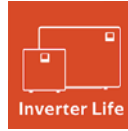

Android mobile -
download from



iPhone -
download from



2. Account registration

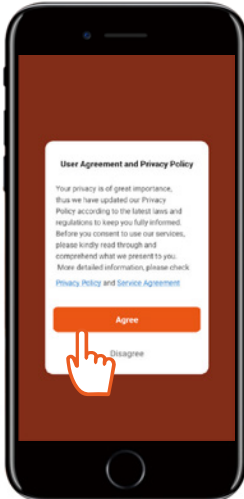

a) Agree to the "Privacy Policy".

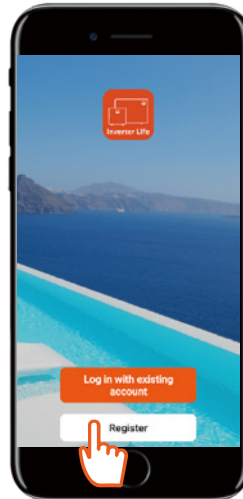

b) Press "Register".

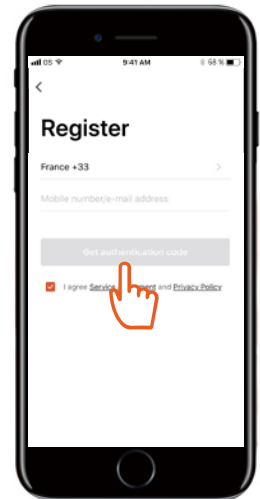

c) Register by mobile phone number or E-mail.

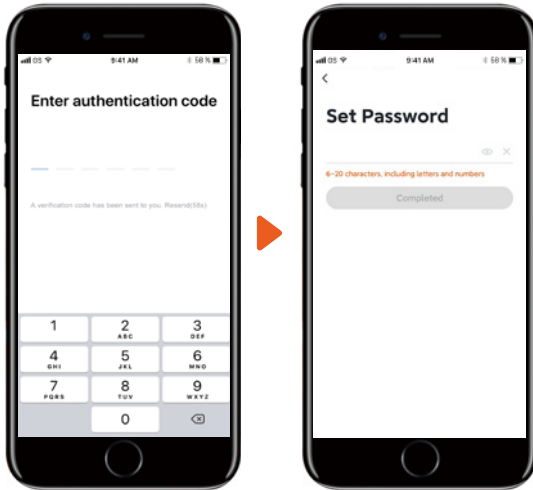



d) Enter the authentication code sent to you by E-mail or SMS.

e) Set a login password.

3. App Connection

Please make sure your mobile phone is connected to the home Wi-Fi configured to 2.4GHz. Additionally, it is important that Bluetooth is enabled on your mobile phone.

a) Wi-Fi connection:

After turning on the unit, press the start button  for 3 seconds. The Wi-Fi indicator  will be flashing and the unit will be ready to connect.



b) Add Device

Press "Add device" and follow the instructions on the app to finish the connection. The Wi-Fi indicator  will stop flashing on the unit once the connection has succeeded.

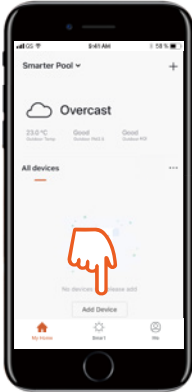

1) Press "Add Device". The app will now start scanning for devices.



2) When your device shows up press on it.

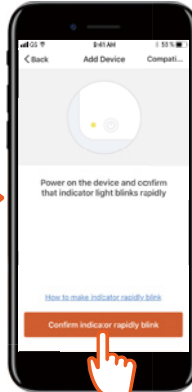

3) Press "Confirm ...".

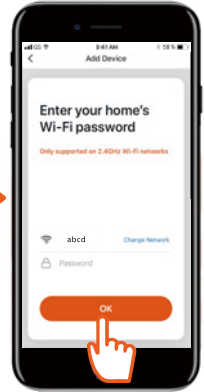

4) Enter the correct information and press "OK".

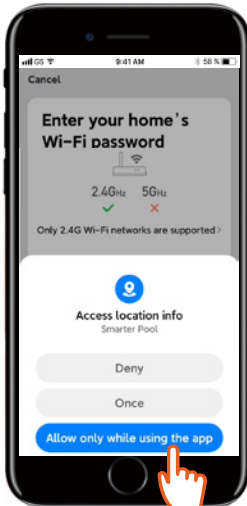

5) Press "Allow...".



6) The app is connecting.

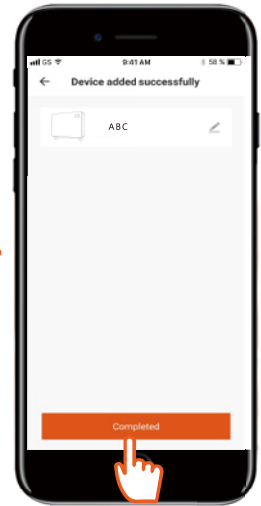



7) Press "Completed".

c) Connection Failure

If connection fails, please make sure your network name and password are correct. Also make sure your router, mobile phone and device are as close as possible.

d) Wi-Fi Reconnection

If the Wi-Fi password or network changes configuration it is necessary to reconnect:

Press the start button  for 10 seconds. The Wi-Fi indicator  will now start to flash slowly for 60 seconds and the Wi-Fi indicator  will be off. The original connection will be deleted. Restart a new connection as shown above, "App Connection".

4. Operation



Note

The unit is not equipped with electric heating.

5. Share the unit with others

You can share the control of the unit by having others installing and registering to the app. As an administrator you can add users with the following procedure:

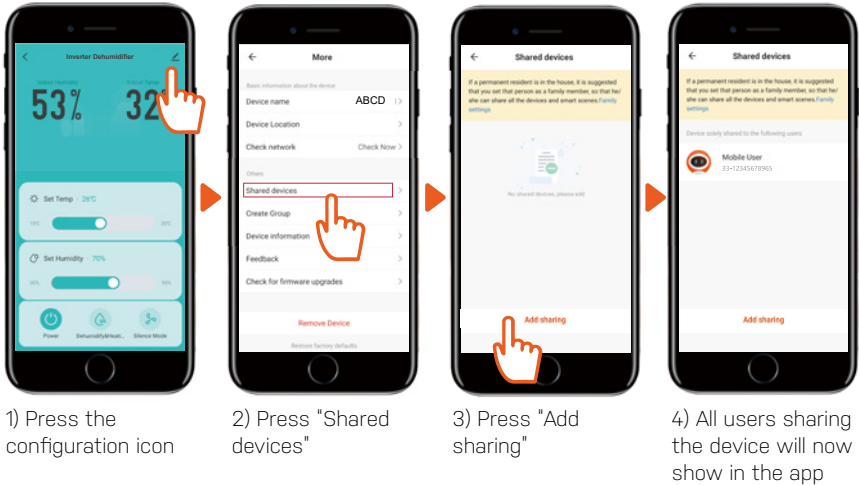

11. Service

If you need service or to make a warranty claim, you must create a case directly in our support system. Go to the website under SUPPORT.

<https://eese-aircare.com/support>

12. Warranty

Limited warranty

We guarantee that all parts are free of defects in materials and workmanship for a period of two years from the date of purchase. The warranty covers only material or manufacturing defects that prevent the product from being able to be installed or operated in a normal way. Defective parts will be replaced or repaired.

The warranty does not cover transportation damage, any use other than what is intended, damage caused by incorrect assembly or improper use, damage caused by impact or other error, or by improper storage.

The warranty becomes void if the user modifies the product.

The warranty does not include product-related damage, property damage or general operational loss.

The manufacturer's liability cannot exceed the repair or replacement of defective parts and does not include labour costs to remove and reinstall the defective part, transportation costs to and from the service center, and all other materials necessary to carry out the repair.

This warranty does not cover failure or malfunction as a result of the following:

- Lack of proper installation, operation or maintenance of the unit in accordance with our published "User's Guide" supplied with the unit.
- The workmanship of any installation of the unit.
- Misuse, alteration, accident, fire, flood, lightning strike, rodents, insects, negligence or unforeseen events.
- Use of non-factory authorised parts or accessories in conjunction with the product.

Limitation of liability

This is the only warranty provided by the manufacturer. No one is authorised to make any other warranties on our behalf.

This warranty is in lieu of all other warranties, expressed or implied, including but not limited to any implied warranty of fitness for a particular purpose and saleability. We expressly disclaim all liability for consequential damage, accidental damage, indirect loss or loss related to a breach of the expressed or implied warranty.

This warranty gives you specific legal rights, which may vary by country.

Complaints

In the event of any warranty claim a valid purchase receipt must be presented. Read about raising a warranty-claim under the SERVICE section.

IMPORTANT!

If you need technical help – contact our customer service:

<https://eeese-aircare.com/support>

We have specialist knowledge of our products and the field in general, so you can get help quickly and easily.



Lesen Sie vor der Verwendung das Benutzerhandbuch, siehe den entsprechenden Abschnitt dieser Benutzeranweisungen.



Recyceln Sie unerwünschte Materialien, anstatt sie zu wegzuerwerfen. Alle Geräte und Verpackungen müssen getrennt, zu einem örtlichen Recyclingzentrum gebracht und umweltfreundlich entsorgt werden.



Das Produkt entspricht den geltenden EU-Richtlinien und anderen Bestimmungen.



Kältemittel R32

Dieses Gerät verwendet ein brennbares Kältemittel. Wenn Kältemittel austritt und mit Feuer oder einem Heizelement in Berührung kommt, entsteht schädliches Gas und es besteht Brandgefahr.

Inhaltsverzeichnis

1. Sicherheitshinweise	94
2. Teileliste	96
3. Vor Inbetriebnahme	97
4. Bedienungsanleitung	100
5. Reinigung	102
6. Lagerung	102
7. Anzeige der Fehlercodes	103
8. Fehlerbehebung	104
9. Technische Daten	104
10. WLAN-einstellung	106
11. Service	110
12. Garantie	110

1. Sicherheitshinweise

Wichtig!

Dieses Produkt sollte von einem autorisierten Elektriker installiert oder deinstalliert werden. Es wird nicht empfohlen, es selbst zu installieren, da dies die Entfeuchter beschädigen und ein Risiko für Ihre Sicherheit darstellen könnte.

Warnhinweis

Dieses Gerät ist nur für Innenbereiche in Privathaushalten vorgesehen. Jede andere Verwendung wird vom Hersteller nicht empfohlen und kann Feuer, Stromschlag sowie andere Personenschäden oder Schäden verursachen.



Warnhinweise



Nasse Hände sind nicht erlaubt



Warnhinweis

Netz kabel

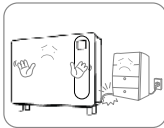

Legen Sie keine schweren Gegenstände auf das Netzkabel, um Sicherheitsrisiken zu vermeiden.

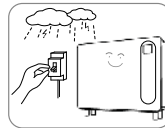

Trennen Sie die Stromversorgung des Geräts bei Gewitter, um sicherzustellen, dass es nicht beschädigt wird.

Platzierung



Positionieren Sie keine brennbaren oder explosiven Objekte am Gerät, um Brände zu vermeiden.



Stellen Sie das Gerät auf eine stabile, ebene Oberfläche.

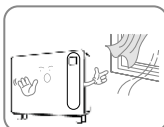

Verwenden Sie das Gerät nicht an Orten mit Luftzug.

Während des Gebrauchs

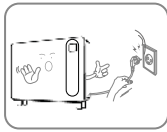

Schalten Sie das Gerät ab und ziehen Sie den Netzstecker, ehe Sie das Gerät bewegen.

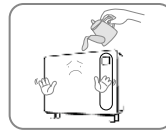

Gießen Sie kein Wasser in das Gerät, um Fehlfunktionen zu vermeiden.

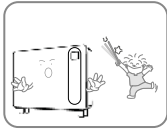

Kinder sind zu beaufsichtigen, um sicherzustellen, dass sie nicht mit dem Gerät spielen.



Legen Sie keine schweren Gegenstände auf das Gerät, um Fehlfunktionen zu vermeiden.

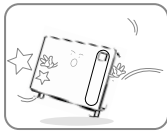

Das Gerät darf nicht umgekippt werden und ist vor Stößen und Erschütterungen zu schützen, um Fehlfunktionen zu vermeiden.

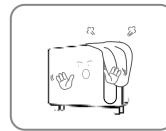

Das Gerät darf im Betrieb nicht abgedeckt sein.

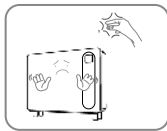

Legen Sie Ihre Hände nicht auf die Luftaustrittsöffnung, um Schäden oder Fehlfunktionen zu vermeiden.

2. Teileliste

Komponenten

1. Verlängerungskabel für Bedienfeld
2. Zusätzliches Bedienfeld
3. 5 Schrauben
4. 4 FüÙe
5. 2 m Abaufrohr (16 mm)
6. Aufhängung
7. Aufhängungsleiste für die Wand
8. Wandpolster
9. Luftaustrittsöffnung
10. Bedienfeld
11. Fuß
12. Lufteinlass (unten)
13. Lufteinlassfilter ist installiert

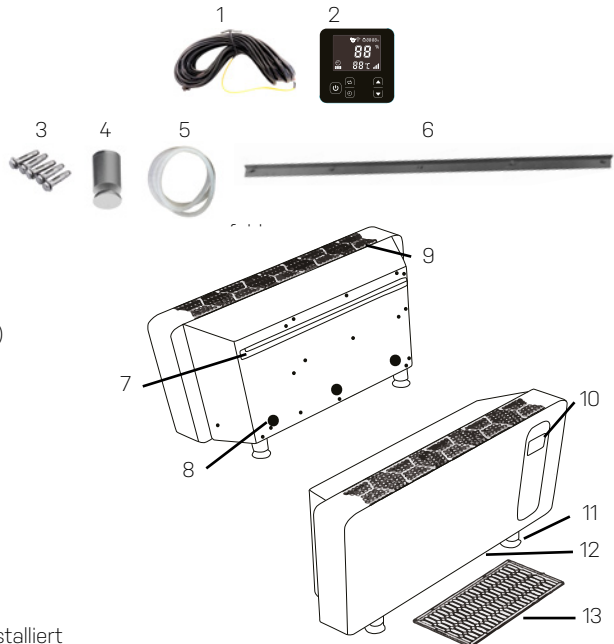

Bedienfeld

- 14. Entfeuchter-Modus
- 15. WLAN-Verbindung
- 16. Kompressor
- 17. Kompressor-Geschwindigkeit
- 18. Feuchtigkeitspegel
- 19. Betriebsmodus
- 20. Regler Höher
- 21. Regler Niedriger
- 22. Temperatur
- 23. Zeitschalter-Einstellungen
- 24. Ein/Aus-Taste
- 25. Betriebsmodus
- 26. Zeitschalter

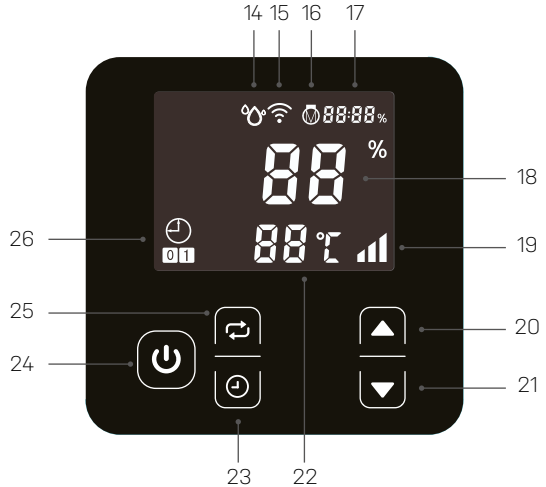

3. Vor Inbetriebnahme

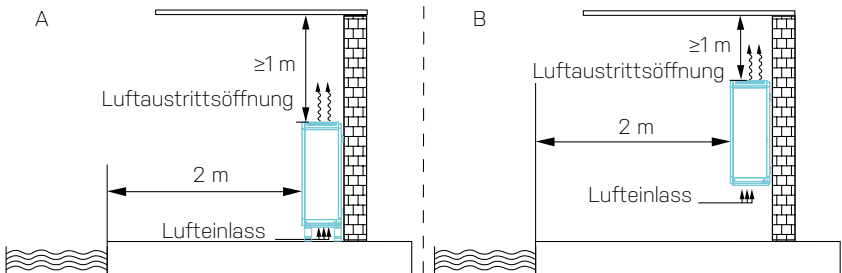

- Platzieren Sie Lukas in aufrechter Position auf einer stabilen, ebenen Fläche.
- Stellen Sie sicher, dass sich der Luftentfeuchter in einem sicheren Abstand befindet, um einen optimalen Luftstrom zu erzielen. Lukas kann wie in Abbildung A (auf dem Boden) und B (Wandmontiert) installiert werden, bei einem Mindestabstand von 1 Meter von der Decke. An der Vorderseite braucht Lukas einen Freiraum von 2 Metern.
- Beachten Sie, dass die Versorgungsspannung den Angaben des Geräts entsprechen und die Steckdose geerdet sein muss.
- Schalten Sie die Stromversorgung ein und starten Sie das Gerät gemäß den folgenden Anweisungen.

Platzieren des Geräts auf dem Boden

Zum Lieferumfang gehören vier FüÙe. Richten Sie jeden Fuß an der Montagebohrung des Luftentfeuchter-Rahmens aus und schrauben Sie ihn im Uhrzeigersinn ein (Abbildung 1).

WICHTIG!

Drehen Sie das Gerät während der Installation nicht um! Wenn das Gerät doch gekippt wurde, warten Sie stets eine Stunde mit der Inbetriebnahme.

Schließen Sie das Ablaufrohr an und verbinden Sie das Netzkabel gemäß dem Schaltplan.

- A: Netzkabel-Eingang
- B: Ablauföffnung
(Ablaufrohr enthalten),
- C: Fuß

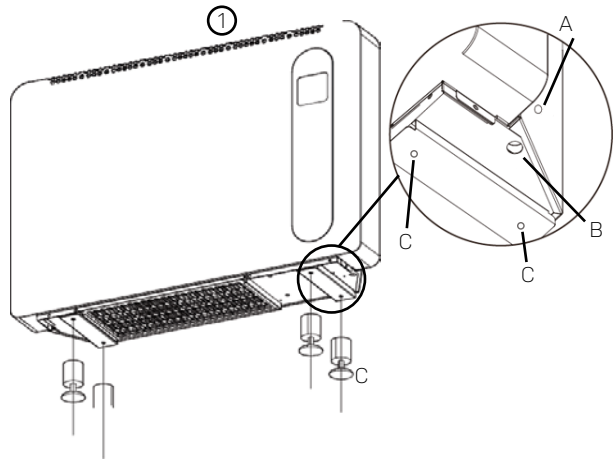

Wandmontage des Geräts

Schritt 1

Die Bausubstanz der ausgewählten Wand muss fest und tragfähig sein.



Montieren Sie die Halterung (Abbildung 2) an der Wand, indem Sie die fünf (im Lieferumfang enthaltenen) Schrauben in den Wandlöchern befestigen.

Schritt 2

Platzieren Sie Polster A (Abbildung 3) auf den Wandbefestigungslöchern hinter dem Gerät.

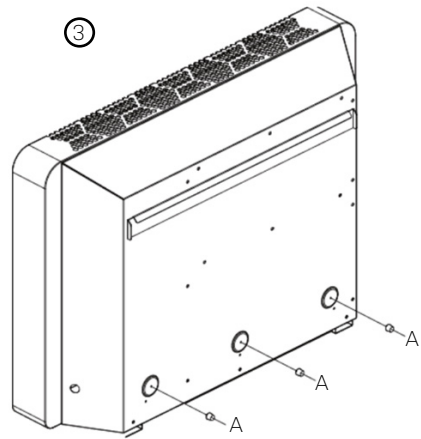

Schritt 3

Hängen Sie das Gerät (Abbildung 4–5) mit der rückseitigen Aufhängungsleiste an die an der Wand befestigte Halterung. Stellen Sie sicher, dass die Polster an der Wand anliegen (Abbildung 5 – A).

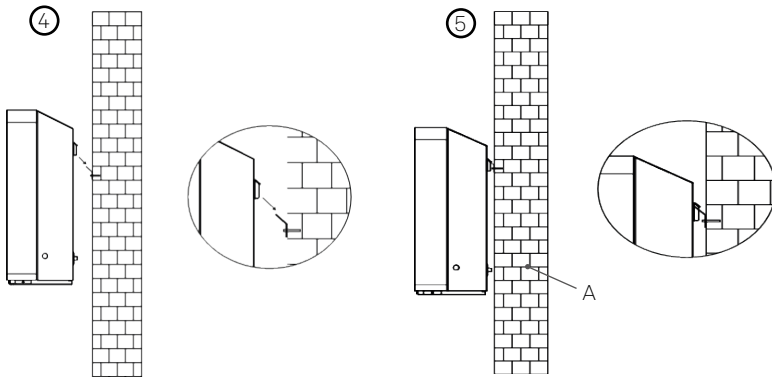

Schritt 4

Schließen Sie das Ablaufrohr an und verbinden Sie das Netzkabel gemäß dem Schaltplan.

A: Netzkabel

B: Ablaufrohr (im Lieferumfang enthalten)

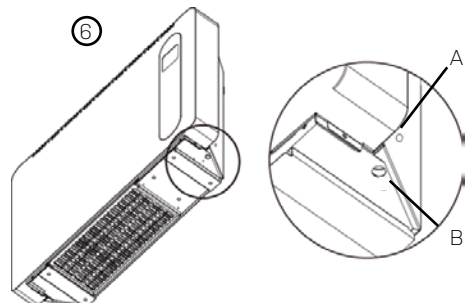

Installation des Verlängerungskabels und zusätzlichen Bedienfelds

Der Luftentfeuchter wird mit einem zusätzlichen Bedienfeld und einem dazugehörigen Verlängerungskabel geliefert, sodass Sie das zusätzliche Bedienfeld in einem Technikraum oder Ähnlichem installieren können, wo andere keinen Zugang haben, um die Einstellungen des Luftentfeuchters zu manipulieren.

Wichtig!

Denken Sie daran, den Stecker vor der Installation zu ziehen

4. Bedienungsanleitung

Ein-/Ausschalten des Geräts

Schließen Sie das Netzteil an und drücken Sie einmal die Ein/Aus-Taste (A), um das Gerät einzuschalten.



A

Temperaturanzeige

Drücken Sie die Pfeiltasten A und B gleichzeitig fünf Sekunden lang, um zwischen Celsius (C) und Fahrenheit (F) zu wechseln



A

B

Betriebsmodus

Lukas kann im „Smart mode“ (B) und im stillen „Silence mode“ (C) betrieben werden. Die Betriebsleistung im „Smart“-Modus beträgt bis zu 100 % und im „Silence“-Modus bis zu 80 %. Standardmäßig ist Lukas auf den „Smart“-Modus eingestellt. Wenn Sie A drücken, wechselt das Gerät zwischen „Smart“-Modus und „Silence“-Modus.



A

B

C

Luftentfeuchterfunktion

Der Feuchtigkeits-Einstellungsbereich liegt zwischen 30 % und 95 %. Lukas ist standardmäßig auf 70 % eingestellt. Drücken Sie A oder B, um die relative Luftfeuchtigkeit vorzugeben. Der Feuchtigkeits-Einstellungsbereich liegt zwischen 30 % und 95 %. Lukas ist standardmäßig auf 70 % eingestellt.



A

B

Zeitschalter-Einstellungen

Das Gerät kann so eingestellt werden, dass es sich mit der Zeitschaltuhr aus- oder einschaltet.

Timer-Einstellungen zum Einschalten

Drücken Sie bei ein- oder ausgeschaltetem Luftentfeuchter die Taste A, um den Timer einzustellen. Dadurch leuchtet B auf und C beginnt zu blinken. Drücken Sie nun D oder E, um die Stunde einzustellen. Nun drücken Sie erneut A, um anschließend mit D oder E die Minuten einzustellen. Speichern Sie die Einstellung durch dreimaliges Drücken von A. Beachten Sie, dass C aufhört zu blinken und stattdessen durchgehend leuchtet. Durch Nichtdrücken von D oder E wird der Timer deaktiviert.

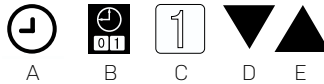

Timer-Einstellungen zum Abschalten.

Drücken Sie bei ein- oder ausgeschaltetem Luftentfeuchter die Taste A, um den Timer einzustellen. Dadurch leuchtet B auf und C beginnt zu blinken. Drücken Sie zweimal A, um zu den Einstellungen für das Abschalten zu gelangen. Nun blinkt stattdessen F. Drücken Sie nun D oder E, um die Stunde einzustellen. Als nächstes drücken Sie A, um dann mit D oder E die Minuten einzustellen. Speichern Sie die Einstellung, indem Sie A drücken. Beachten Sie, dass F aufhört zu blinken und stattdessen durchgehend leuchtet. Durch Nichtdrücken von D oder E wird der Timer deaktiviert.

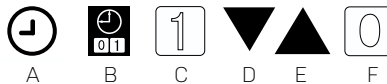

Timer-Einstellungen für das Ein- und Ausschalten

Drücken Sie bei ein- oder ausgeschaltetem Luftentfeuchter die Taste A, um den Timer einzustellen. Dadurch leuchtet B auf und C beginnt zu blinken (damit beginnt die Eingabe der Einstellungen für das Einschalten). Drücken Sie nun D oder E, um die Stunde einzustellen. Drücken Sie nun A, um mit D oder E die Minuten einzustellen. Drücken Sie A und F beginnt zu blinken (damit beginnt die Eingabe der Einstellungen für das Ausschalten). Drücken Sie nun D oder E, um die Stunde einzustellen. Drücken Sie nun A, um mit D oder E die Minuten einzustellen. Speichern Sie die Einstellungen durch Drücken von A. Beachten Sie, dass C und F weiterhin leuchten.

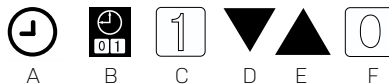

Deaktivieren des Timers

Drücken Sie A, um die Timer-Einstellung einzugeben. Drücken Sie erneut A und löschen Sie so die Einstellungen für das automatische Einschalten. Drücken Sie A erneut, um zu den Einstellung für das automatische Abschalten zu gelangen. Diese werden nun durch nochmaliges Drücken von A gelöscht.



A

5. Reinigung

Wenn das Gerät regelmäßig verwendet wird, kann der Filter mit Staub und Partikeln verstopfen. Daher sollte der Filter mindestens alle zwei Wochen gereinigt werden. Führen Sie die folgenden Schritte aus:

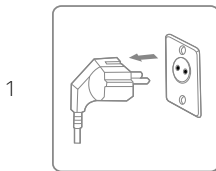

Schalten Sie das Gerät vor der Reinigung aus und ziehen Sie den Netzstecker.

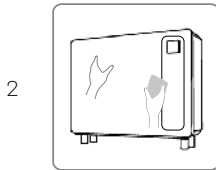

Reinigen Sie das Gehäuse mit einem weichen, trockenen Tuch. Wenn das Gerät sehr schmutzig ist, verwenden Sie ein schonendes Reinigungsmittel. Wischen Sie den Luftentfeuchter mit einem leicht feuchten Tuch ab. Sprühen Sie niemals Wasser auf das Gerät.

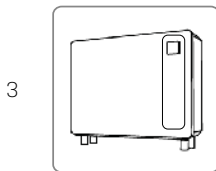

Entfernen Sie den Filter (Lufteinlass im Boden), reinigen Sie den Filter mit einem Staubsauger oder maximal 40°C warmem Seifenwasser.

6. Lagerung

Wenn das Gerät über einen längeren Zeitraum nicht verwendet wird, gehen Sie wie folgt vor:

1. Ziehen Sie den Netzstecker.
2. Reinigen Sie den Luftfilter mit einem Staubsauger.
3. Stellen Sie sicher, dass das Gerät in einwandfreiem Zustand ist, damit es nach einer langen Lagerung wieder verwendet werden kann.
4. Lagern Sie das Gerät in einer geeigneten Verpackung.
5. Bewahren Sie das Gerät an einem staubfreien Ort und vor direkter Sonneneinstrahlung geschützt auf. Es wird empfohlen, es mit einem Stück Kunststoff zu bedecken.

7. Anzeige der Fehlercodes

Bitte wenden Sie sich an Ihren lokalen Händler, wenn einer der folgenden Fehlercodes angezeigt wird.

Nr.	Anzeigecode	Fehler
1	E1	Überdruckschutz
2	E2	Niederdruckschutz
3	E5	Schutz vor Versorgungsspannungsschwankungen
5	E8	Abluft-Überhitzungsschutz
6	EA	Überhitzungsschutz Luftauslass
7	Eb	Schutz vor niedrigen Umwelttemperaturen
8	P0	Steuerungsfehler
9	P1	Fehler des Lufterlass-Temperatursensors
10	P2	Fehler des Luftauslass-Temperatursensors
11	P3	Fehler des Abluft-Temperatursensors
12	P5	Fehler des Gasrücklauf-Temperatursensors
13	P6	Fehler des Verdampfungsspulen-Temperatursensors
14	P7	Fehler des Umgebungsfeuchtigkeits-Sensors
15	P8	Fehler des Kühlplatten-Sensors
16	P9	Stromsensor-Fehler
17	PA	Fehler beim Neustart des Speichers
18	F1	Fehler des Kompressor-Antriebsmoduls oder seiner Verdrahtung
19	F2	Fehler PFC-Modul
20	F3	Fehler beim Kompressorstart
21	F4	Kompressorlauf-Fehler
22	F5	Wechselrichterplatine über Stromschutz
23	F6	Überhitzungsschutz für Wechselrichterplatine
24	F7	Überstromschutz
25	F8	Kühler-Überhitzungsschutz
26	F9	Fehler Gleichstromlüfter
27	FA	PFC-Modul über Stromschutz

8. Fehlerbehebung

Überprüfen Sie Folgendes, bevor Sie sich an den technischen Kundendienst wenden.

PROBLEM	MÖGLICHE URSACHE	LÖSUNG
Einheit funktioniert nicht	Die Stromversorgung ist nicht angeschlossen	Stecken Sie den Stecker in die Steckdose.
	Durchgebrannte Sicherung.	Überprüfen und wechseln Sie die Sicherung.
	Der Schalter steht auf Aus.	Schalter überprüfen und einschalten.
Anzeige ist normal, aber keine Entfeuchtung	Die relative Luftfeuchtigkeit ist zu niedrig eingestellt.	Geben Sie die korrekte relative Luftfeuchtigkeit vor.
	3 Minuten Startverzögerung.	Warten Sie geduldig.

WICHTIG!

Bitte versuchen Sie zur Vermeidung von Risiken nicht, den Luftentfeuchter selbst zu reparieren.

9. Technische Daten

Modell Lukas, Artikel-Nr.	2534	2537
Empfohlene Schwimmbeckengröße in m ²	10	15
Empfohlene Raumgröße in m ²	40-80	50-100
Betriebslufttemperatur ² in °C	10-38	
Entfeuchtungskapazität, l/Tag (Luft 30°C, RH 80 %)	36	48
DER ¹ , l/kWh (Luft 30°C, RH 80 %)	3,5-4,2	3,7-4,1
Entfeuchtungskapazität, l/Tag (Luft 30°C, RH 70 %)	30	40,8
DER ¹ , l/kWh (Luft 30°C, RH 70 %)	3,10-3,34	3,2-3,34
Entfeuchtungskapazität, l/Tag (Luft 30°C, RH 60 %)	24	32,6
DER ¹ , l/kWh (Luft 30°C, RH 60 %)	2,4-2,8	2,5-2,8
Nennleistung, kW (Luft 30°C, RH 80 %)	0,1-0,45	0,11-0,55
Nennstrom, A (Luft 30°C, RH 80 %)	0,48-1,96	0,48-2,39
Stromversorgung	230V~/1Ph/50Hz	
Schallpegel dB (A) bei 1 m Abstand	34,1-41,4	35,5-43,8
Luftstrom in m ³ /h	600	
Nennstrom A	2,5	5
Sicherung, A	4	6
Netzkabel ³ in mm ²	3x1,5	
Kabellänge, cm	200	
Kompressor	Inverter	
Kältemittel	R32 / 300g	R32 / 450g

GWP (Treibhauspotenzial)	675	
CO ₂ -Äquivalent	0,203	0,304
Nettoabmessung, (WXDXH) mm	1010x236x713	1190x236x713
Nettogewicht	52	62

¹ Entfeuchtungseffizienzgrad

² Diese Geräte sind für einen normalen Betrieb bei 10°C bis 38°C ausgelegt. Wenn die Temperatur diesen Bereich überschreitet, wird die Leistung nicht garantiert. Bitte beachten Sie: Die Leistungsparameter des Luftentfeuchters ändern sich gemäß den Betriebsbedingungen.

³ Die oben genannten Daten gelten für einen Anschluss mit einer Netzkabellänge von ≤10m. Ab einer Netzkabellänge von 10 m muss der Drahtdurchmesser erhöht werden.

Die oben genannten, technischen Daten dienen nur als Referenz. Wir behalten uns das Recht vor, diese ohne vorherige Ankündigung zu ändern.

Abmessungen

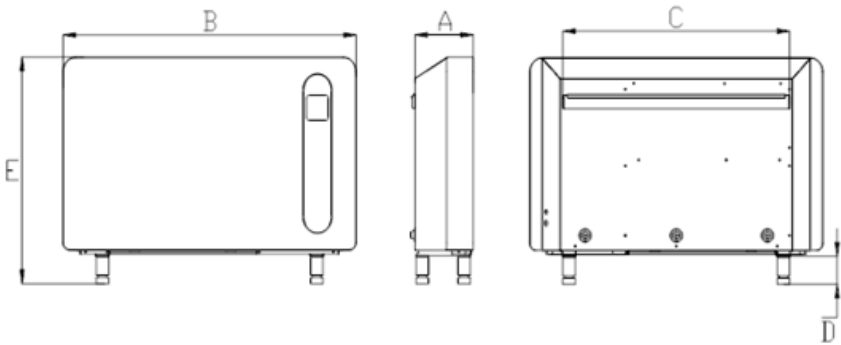

Artikel-Nr.	A mm	B mm	C mm	D mm	E mm
2534	236	1010	740	100	813
2537	236	1190	920	100	813

Elektrisches Verdrahtungsdiagramm

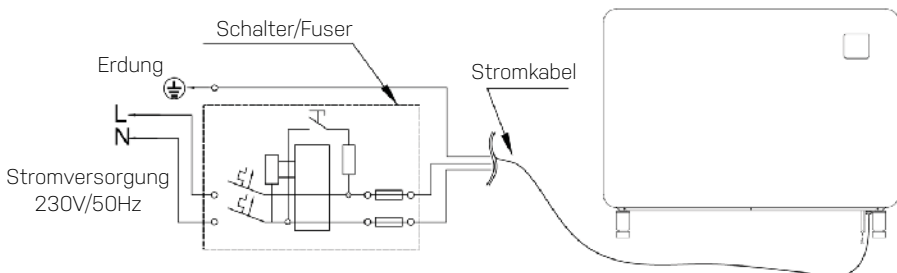

10. WLAN-einstellung

1. APP-Download

Laden Sie die App „Inverter Life“.

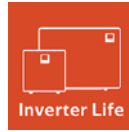

Android-Smartphone –
herunterladen von



iPhone –
herunterladen von



2. Kontoregistrierung

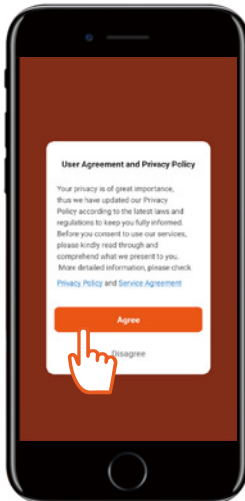

a) Stimmen Sie der „Datenschutzrichtlinie“ zu.

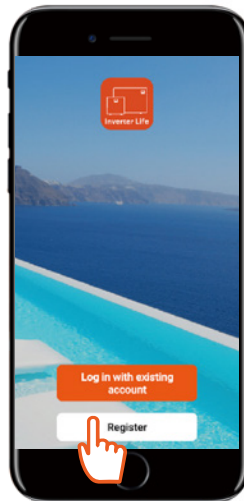

b) Drücken Sie auf „Registrier“ (Registrieren).

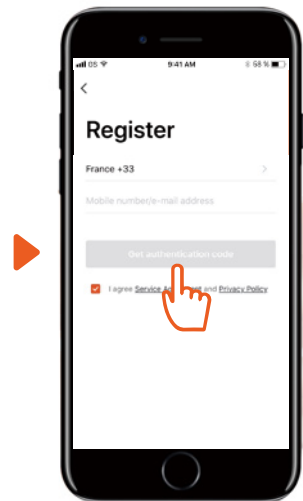

c) Registrieren Sie Ihre Mobilfunknummer oder E-Mail-Adresse.

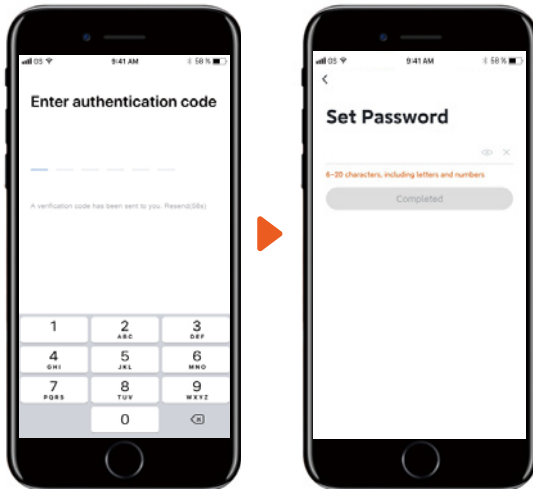



d) Geben Sie den Authentifizierungscode ein, den Sie per E-Mail oder SMS erhalten haben.

(e) Legen Sie ein Passwort für die Anmeldung fest.

3. Verbindung der App

Stellen Sie sicher, dass Ihr Smartphone mit dem Heim-WLAN verbunden ist (2,4 GHz). Darüber hinaus ist es wichtig, dass Bluetooth auf Ihrem Mobiltelefon aktiviert ist.

a) WLAN-Verbindung:

Nachdem Sie das Gerät eingeschaltet haben, drücken Sie die Taste  3 Sekunden lang. Die WLAN-Anzeige  blinkt und das Gerät kann verbunden werden.



b) Fügen Sie ein Gerät hinzu

Drücken Sie auf „Add device“ (Gerät hinzufügen) und befolgen Sie die Anweisungen in der App, um das Herstellen der Verbindung abzuschließen. Die WLAN-Anzeige  am Gerät blinkt nicht mehr, nachdem die Verbindung erfolgreich hergestellt wurde.

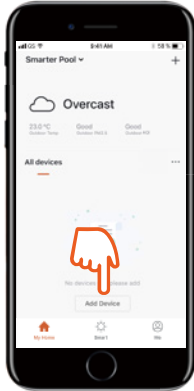

1) Drücken Sie auf „Add Device“ (Gerät hinzufügen). Die App beginnt nun, nach Geräten zu suchen.



2) Wenn Ihr Gerät angezeigt wird, drücken Sie darauf.

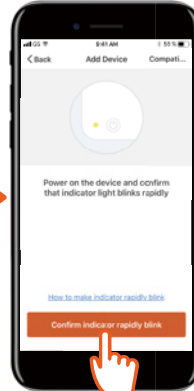

3) Drücken Sie auf „Confirm...“ (Bestätigen).

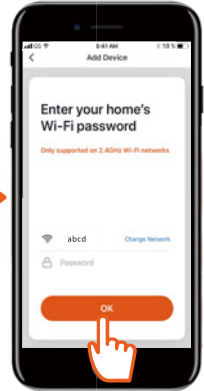

4) Geben Sie die korrekten Informationen ein und drücken Sie auf „OK“.

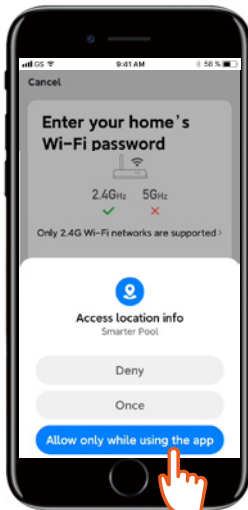

5) Drücken Sie auf „Allow...“ (Gestatten)

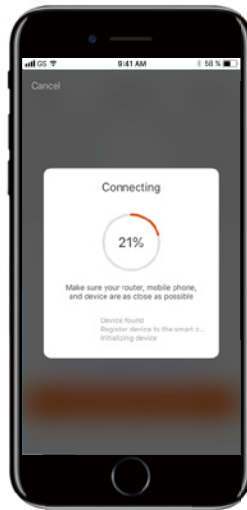

6) Die App stellt die Verbindung her.

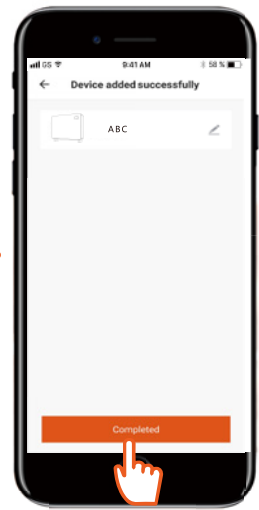



7) Drücken Sie auf „Completed“ (Abgeschlossen).

c) Verbindungsprobleme

Wenn die Verbindung nicht hergestellt werden kann, stellen Sie sicher, dass Ihr Netzwerkname und Passwort korrekt sind. Stellen Sie auch sicher, dass Ihr Router, Ihr Smartphone und Gerät so nah beieinander sind wie möglich.

d) Wiederherstellen der WLAN-Verbindung

Wenn die Konfiguration des WLAN-Passworts oder des Netzwerks geändert wird, müssen Sie die Verbindung erneut herstellen:

Drücken Sie die Starttaste  10 Sekunden lang. Die WLAN-Anzeige  blinkt jetzt 60 Sekunden lang langsam und die WLAN-Anzeige  ist aus. Die ursprüngliche Verbindung wird deaktiviert. Starten Sie eine neue Verbindung wie zuvor unter „Verbindung der App“ beschrieben.

4. Betrieb



Bitte beachten

Das Gerät ist nicht mit einer elektrischen Heizung ausgestattet.

5. Das Gerät mit anderen teilen

Sie können die Steuerung des Geräts mit anderen teilen, indem diese die App installieren und sich registrieren. Als Administrator können Sie Benutzer wie folgt hinzufügen:

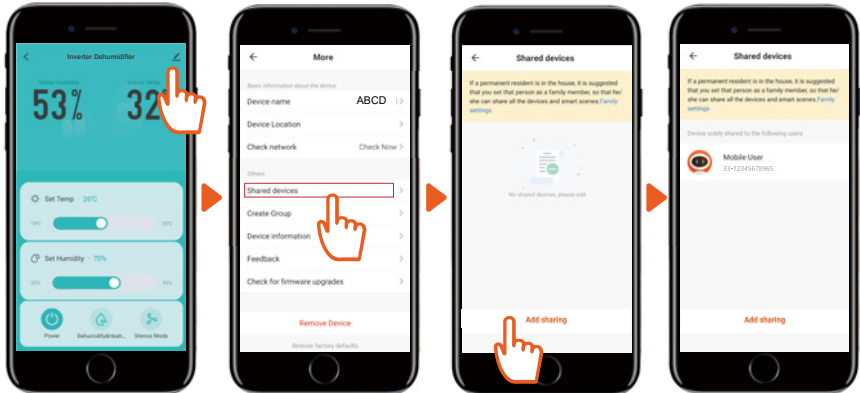

1) Drücken Sie auf das Konfigurationssymbol.

2) Drücken Sie auf „Shared devices“ (Geteilte Geräte).

3) Drücken Sie auf „Add sharing“ (Teilen hinzufügen).

4) Alle Benutzer, die das Gerät teilen, werden jetzt in der App angezeigt.

11. Service

Wenn Sie Service benötigen oder einen Garantieanspruch geltend machen möchten, müssen Sie eine Anfrage direkt in unserem Support-System erstellen. Gehen Sie auf die Website unter SUPPORT.

<https://eeese-aircare.com/support>

12. Garantie

Begrenzte Garantie

Wir garantieren, dass alle Teile für einen Zeitraum von zwei Jahren ab Kaufdatum frei von Material- und Verarbeitungsfehlern sind. Die Garantie gilt nur für Material- oder Herstellungsfehler, die verhindern, dass das Produkt normal installiert oder betrieben werden kann. Defekte Teile werden ersetzt oder repariert.

Die Garantie gilt nicht für Transportschäden, andere als beabsichtigte Verwendungen, Schäden, die durch unsachgemäße Montage oder unsachgemäße Verwendung, Schäden durch Aufprall oder andere Fehler oder durch unsachgemäße Lagerung verursacht wurden.

Die Garantie erlischt, wenn der Benutzer das Produkt ändert.

Die Garantie umfasst keine produktbedingten Schäden, Sachschäden oder allgemeinen Betriebsverluste.

Die Haftung des Herstellers kann die Reparatur oder den Austausch defekter Teile nicht übersteigen und beinhaltet nicht die Arbeitskosten für die Entfernung und Neuinstallation

des defekten Teils, die Transportkosten zum und vom Servicecenter sowie alle anderen Materialien, die für die Durchführung der Reparatur erforderlich sind.

Diese Garantie deckt keine Ausfälle oder Fehlfunktionen infolge des Folgenden ab:

- Wenn Installation, Betrieb oder Wartung des Geräts nicht in Übereinstimmung mit unserem veröffentlichten und mit dem Gerät mitgelieferten „Benutzerhandbuch“ erfolgen.
- Die Verarbeitung jeder Installation des Geräts.
- Missbrauch, Veränderung, Unfall, Feuer, Flut, Blitzschlag, Nagetiere, Insekten, Fahrlässigkeit oder unvorhergesehene Ereignisse.
- Verwendung von nicht werksseitig zugelassenen Teilen oder nicht werksseitig zugelassenem Zubehör in Verbindung mit dem Produkt.

Haftungsbeschränkung

Dies ist die einzige Garantie des Herstellers. Niemand ist berechtigt, in unserem Namen weitere Garantien zu erteilen.

Diese Garantie gilt anstelle aller anderen ausdrücklichen oder stillschweigenden Garantien, einschließlich aber nicht beschränkt auf eine stillschweigenden Garantie der Eignung für einen bestimmten Zweck und eine bestimmte Verkaufsfähigkeit. Wir lehnen ausdrücklich jede Haftung für Folgeschäden, zufällige Schäden, indirekte Verluste oder Verluste im Zusammenhang mit einer Verletzung der ausdrücklichen oder stillschweigenden Garantie ab.

Diese Garantie gibt Ihnen bestimmte gesetzliche Rechte, die je nach Land variieren können.

Beschwerden

Im Falle eines Garantieanspruchs ist ein gültiger Kaufbeleg vorzulegen. Lesen Sie mehr über die Erhebung eines Garantieanspruchs im Abschnitt SERVICE.

WICHTIG!

Wenn Sie technische Hilfe benötigen – kontaktieren Sie unseren Kundenservice:

<https://eeese-aircare.com/support>

Wir verfügen über Fachkenntnisse zu unseren Produkten und in dem Fachgebiet im Allgemeinen, sodass Sie schnell und einfach Hilfe erhalten.



Lees voor gebruik de gebruikershandleiding, raadpleeg het overeenkomstige deel van deze gebruikersinstructies.



Recycle ongewenste materialen in plaats van ze weg te gooien. Alle apparaten en verpakkingen moeten worden gesorteerd en afgeleverd bij een regionaal recyclingcentrum en op een milieuvriendelijke manier worden verwerkt.



Het product voldoet aan de geldende EU-richtlijnen en andere bepalingen.



R32 koudemiddel

Dit apparaat gebruikt een brandbaar koudemiddel. Als er koudemiddel lekt en in contact komt met vuur of een verwarmingselement, ontstaat er schadelijk gas en bestaat er brandgevaar.

Inhoudsopgave

1. Veiligheidsinstructies	112
2. Onderdelenlijst.....	114
3. Voor gebruik	115
4. Handleiding.....	118
5. Reinigen	119
6. Opslag	120
7. Weergave foutcodes	120
8. Probleemoplossing	121
9. Technische specificaties	122
10. WiFi-instelling	124
11. Onderhoud	128
12. Garantie	128

1. Veiligheidsinstructies

Belangrijk!

Dit product moet worden geïnstalleerd of verwijderd door een erkende electricien. Het wordt niet aanbevolen om zelf te proberen het te installeren, omdat dit schade aan de ontvochtiger kan veroorzaken en een risico vormt voor uw veiligheid.

Waarschuwing

Dit apparaat is alleen bedoeld voor gebruik binnenshuis in privéwoningen. Elk ander gebruik wordt niet aanbevolen door de fabrikant en kan brand, elektrische schokken of ander persoonlijk letsel of schade veroorzaken.



Waarschuwingen



Natte handen zijn niet toegestaan



Waarschuwing

Voedingskabel

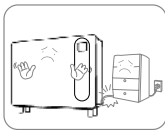

Plaats geen zware voorwerpen op de voedingskabel om veiligheidsrisico's te vermijden.

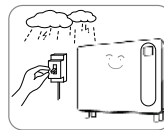

Koppel de stroomtoevoer naar het apparaat los tijdens onweer om te voorkomen dat het beschadigd raakt.

Locatie



Zet geen brandbare en explosieve voorwerpen rond het apparaat om brand te vermijden.



Plaats het apparaat op een stabiel, plat oppervlak.

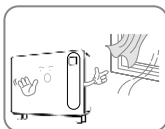

Gebruik het apparaat niet op plaatsen met tocht.

Tijdens het gebruik

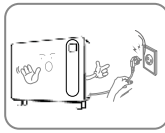

Schakel de stroom uit en haal de voedingskabel uit het stopcontact voordat u het verplaatst.

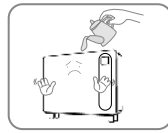

Giet geen water in het apparaat om storing te voorkomen.

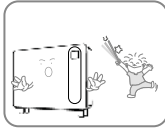

Kinderen moeten onder toezicht staan om ervoor te zorgen dat ze niet met het apparaat spelen.



Zet geen zware voorwerpen op het apparaat om storing te voorkomen.



Het apparaat mag niet omver worden gestoten of worden blootgesteld aan slagen of schokken om storingen te voorkomen.

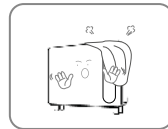

Het apparaat mag tijdens gebruik niet worden afgedekt.

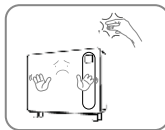

Plaats uw handen niet op de luchtuitlaat om schade of storingen te voorkomen.

2. Onderdelenlijst

Onderdelen

1. Verlengsnoer voor bedieningspaneel
2. Extra bedieningspaneel
3. Schroef x 5
4. Voet x 4
5. Afvoerleiding 2m (16 mm)
6. Ophangbeugel
7. Hangstrip voor muurbevestiging
8. Wandrubbers
9. Luchtuitlaat
10. Bedieningspaneel
11. Voet
12. Luchtinlaat (onderaan)
13. Luchtinlaatfilter is geïnstalleerd

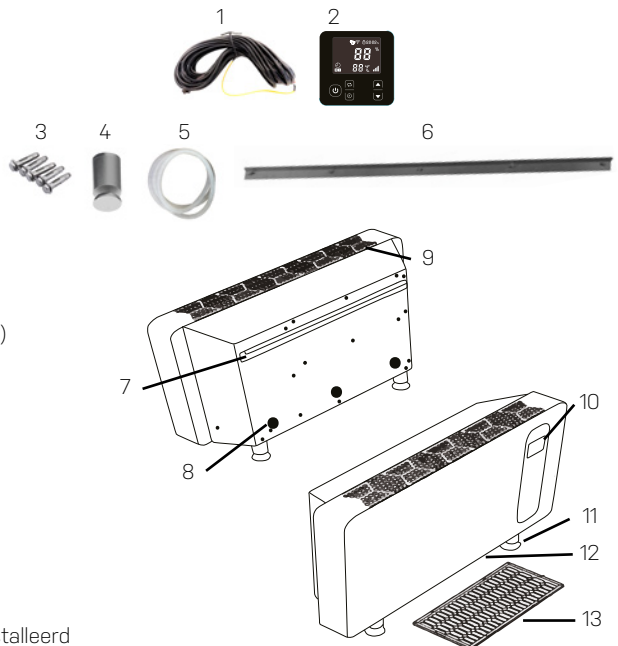

Bedieningspaneel

- 14. Modus
luchtontvochtiger
- 15. Wifi-verbinding
- 16. Compressor
- 17. Compressorsnelheid
- 18. Vochtigheid
- 19. Werkmodus
- 20. Omhoog-knop
- 21. Omlaag-knop
- 22. Temperatuur
- 23. Timerinstelling
- 24. Aan-/uitknop
- 25. Bedrijfsmodus
- 26. Timer

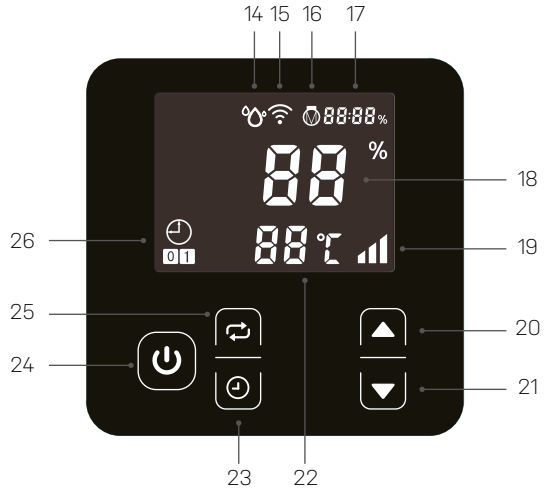

3. Voor gebruik

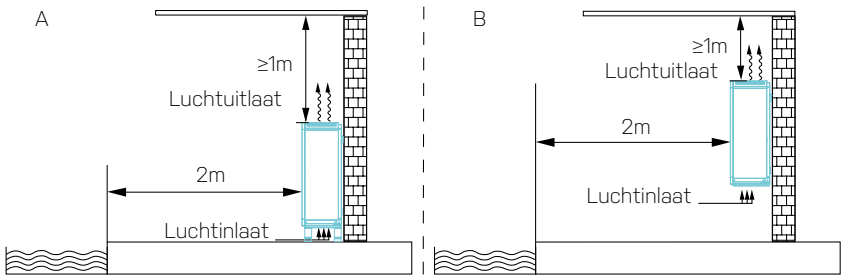

- Zet de Lukas recht op een stabiele, vlakke ondergrond.
- Zorg ervoor dat de luchtontvochtiger op een veilige afstand staat om een optimale luchtstroom te bereiken. De Lukas kan zoals afgebeeld op A (op de vloer) en B (aan de muur gemonteerd), minimaal 1 meter vanaf het dak, worden geplaatst. Er moet vanaf de voorkant van Lukas 2 meter vrije ruimte zijn.
- De voedingsspanning van de unit moet overeenstemmen met de waarde van de unit en de aansluiting moet geaard zijn.
- Schakel de stroom in en start de machine volgens de onderstaande instructies.

Het apparaat op de vloer plaatsen

Het apparaat wordt met vier voeten geleverd. Lijn de voet uit met het montagegat van het frame van de luchtontvochtiger en draai deze met de klok mee, afbeelding 1.

BELANGRIJK!

Draai het apparaat tijdens de installatie niet om! Als het apparaat is omgedraaid, wacht dan altijd een uur voor gebruik.

Sluit de afvoerleiding aan en sluit de voedingskabel aan volgens het bedradingsschema

A: Aansluiting voedingskabel

B: Afvoerpijp

(afvoerleiding wordt meegeleverd),

C: Voet

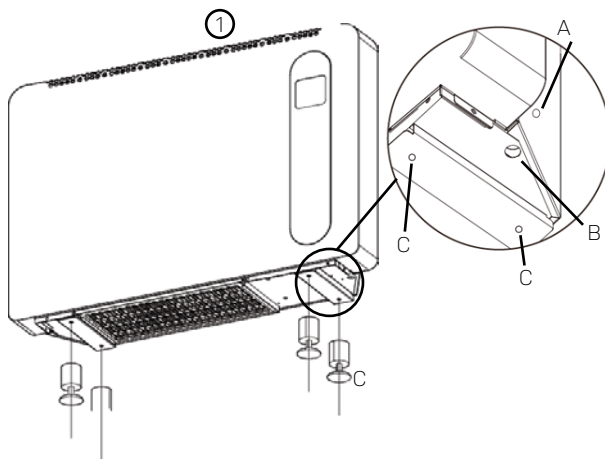

De unit aan de muur bevestigen

Stap 1

De betonnen fundering van de muur moet stevig en sterk zijn.



Bevestig de beugel (afbeelding 2) aan de muur met de vijf meegeleverde schroeven.

Stap 2

Plaats het afstandrondje A (afbeelding 3) op de gaten voor wandmontage achter de unit.

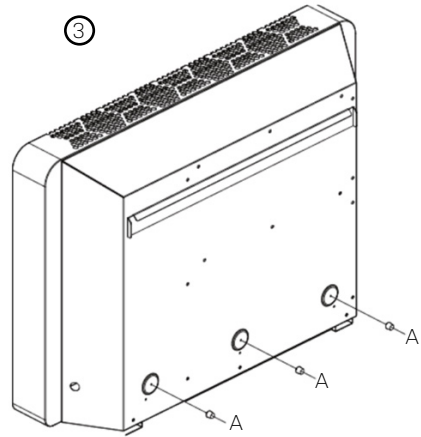

Stap 3

Hang het apparaat (afbeelding 4-5) aan de ophangstrip aan de achterkant en de bevestigingsbeugel aan de muur. Zorg ervoor dat de afstandrondjes tegen de muur rusten, afbeelding 5 - A.

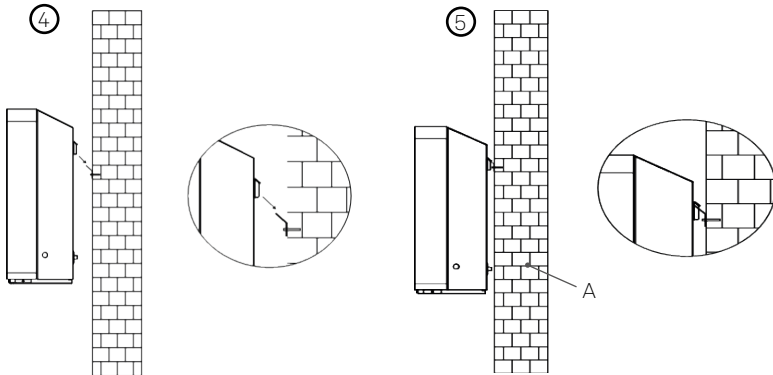

Stap 4

Sluit de afvoerleiding aan en sluit de voedingskabel aan volgens het bedradingsschema

A: Voedingskabel

B: Afvoerpijp (afvoerleiding wordt meegeleverd)

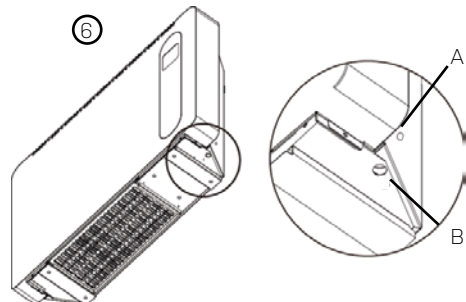

Installatie van verlengsnoer en extra bedieningspaneel

De luchtontvochtiger wordt geleverd met een extra bedieningspaneel met bijbehorend verlengsnoer, zodat u het extra bedieningspaneel kunt installeren in een technische ruimte of iets dergelijks, waar anderen geen toegang hebben om de instellingen van de luchtontvochtiger te manipuleren.

Belangrijk!

Vergeet niet de stekker uit het stopcontact te halen voor installatie

4. Handleiding

Het apparaat in- / uitschakelen

Sluit de voeding aan en druk eenmaal op de aan-/uitknop (A) om het apparaat in te schakelen.



A

Temperatuurweergave

Druk tegelijkertijd vijf seconden op de pijltoetsen A en B om te schakelen tussen celsius (C) en fahrenheit (F)



A

B

Bedrijfsmodus

De Lukas kan in "Slimme modus" (B) en "Stille modus" (C) werken. De capaciteit in de "Slimme modus" is tot ~ 100% en in de "Stille modus" tot ~ 80%. Standaard werkt de Lukas in de "Slimme modus". Als u op A drukt, wisselt u tussen "Slimme modus" en "Stille modus".



A

B

C

Luchtontvochtigerfunctie

Het instelbereik voor vochtigheid ligt tussen 30% en 95%. De Lukas is standaard ingesteld op 70%. Druk op A of B om het vochtigheidspercentage in te stellen. Het instelbereik voor vochtigheid ligt tussen 30% en 95%. De Lukas is standaard ingesteld op 70%.



A

B

Timerinstellingen

Het apparaat kan worden ingesteld zodat het met de timer uit- of inschakelt.

Timerinstellingen voor inschakelen

Als de luchtontvochtiger is in- of uitgeschakeld, drukt u op A om de timerinstelling te openen. B gaat branden en C begint te knipperen. Druk nu op D of E om de uurinstelling aan te passen. Druk vervolgens op A om de minuten in te stellen en pas deze aan met D of E. Sla de instelling op door driemaal op A te drukken. C stopt met knipperen en gaat constant branden.

Door niet op D of E te drukken, wordt de timer geannuleerd.

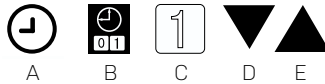

Timerinstelling uitschakelen

Wanneer de luchtontvochtiger is in- of uitgeschakeld, drukt u op A om de timerinstelling te openen. B gaat branden en C begint te knipperen. Druk tweemaal op A voor de timerinstelling voor uitschakelen. F knippert nu in plaats daarvan. Druk nu op D of E om de uurinstelling aan te passen. Druk vervolgens op A om de minuten in te stellen en pas deze aan met D of E. Sla de instelling op door op A te drukken. F stopt met knipperen en gaat constant branden.

Door niet op D of E te drukken, wordt de timer geannuleerd.

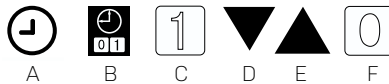

Timerinstellingen in- en uitschakelen

Wanneer de luchtontvochtiger is in- of uitgeschakeld, drukt u op A om de timerinstelling te openen. B gaat branden en C begint te knipperen (dit start de instelling voor inschakelen). Druk nu op D of E om de uurinstelling aan te passen. Druk vervolgens op A om de minuten in te stellen en pas deze aan met D of E. Druk op A, F begint te knipperen (dit start de instelling voor uitschakelen). Druk nu op D of E om de uurinstelling aan te passen. Druk vervolgens op A om de minuten in te stellen en pas deze aan met D of E. Sla de instellingen op door op A te drukken. C en F blijven branden.

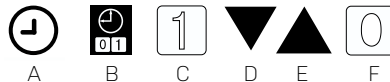

Annuleren van de timer

Druk op A om de timerinstelling te openen. Druk nogmaals op A, hierdoor wordt de inschakelinstelling geannuleerd. Druk nogmaals op A, dit zal de uitschakelinstelling invoeren en druk tenslotte op A om de uitschakelinstellingen te annuleren.



5. Reinigen

Bij regelmatig gebruik van het apparaat kan het filter verstopt raken met stof en deeltjes. Daarom moet het filter minimaal om de twee weken worden gereinigd. Volg deze stappen:

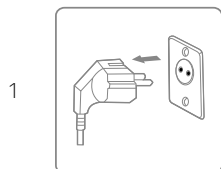

Schakel het apparaat uit en haal de stekker uit het stopcontact voordat u het schoonmaakt.

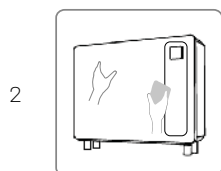

Maak de kast schoon met een zachte, droge doek. Gebruik een mild schoonmaakmiddel als het apparaat erg vuil is. Veeg de luchtontvochtiger met een licht vochtige doek af. Spuit nooit water op het apparaat.

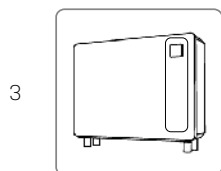

Verwijder het filter (luchtinlaat in de bodem), reinig het filter met een stofzuiger of een sopje dat niet warmer is dan 40 °C.

6. Opslag

Als het apparaat gedurende langere tijd niet wordt gebruikt, doe dan het volgende:

1. Koppel het apparaat los.
2. Maak het luchtfilter schoon met een stofzuiger.
3. Zorg ervoor dat het apparaat in perfecte staat is, zodat het na een lange opslagperiode weer veilig kan worden gebruikt.
4. Bewaar het apparaat in een geschikte verpakking.
5. Bewaar het apparaat op een stofvrije plaats en niet in direct zonlicht. Het wordt aanbevolen om het af te dekken met een stuk plastic.

7. Weergave foutcodes

Neem contact op met uw lokale distributeur als een van de onderstaande foutcodes verschijnt.

Nr.	Weergegeven code	Fout
1	E1	Hogedrukbeveiliging
2	E2	Lagedrukbeveiliging
3	E5	Beveiliging tegen afwijkende voedingsspanning

5	E8	Beveiliging tegen hoge uitlaatgastemperatuur
6	EA	Beveiliging tegen hoge afvoerluichttemperatuur
7	Eb	Beveiliging tegen lage omgevingstemperaturen
8	P0	Storing controller
9	P1	Storing sensor luchtinlaattemperatuur
10	P2	Storing sensor luchtafvoertemperatuur
11	P3	Storing sensor uitlaatgastemperatuur
12	P5	Storing sensor retourgastemperatuur
13	P6	Storing sensor verdampingsspiraaltemperatuur
14	P7	Storing sensor luchtvochtigheid
15	P8	Storing sensor koelplaat
16	P9	Storing stroomsensor
17	PA	Geheugenstoring herstart
18	F1	Storing compressoraandrijfmodule of bedrading daarvan
19	F2	Storing PFC-module
20	F3	Storing - compressor start niet
21	F4	Storing - compressor werkt niet
22	F5	Beveiliging omvormerprintplaat tegen overstroom
23	F6	Beveiliging omvormerprintplaat tegen oververhitting
24	F7	Overstroombeveiliging
25	F8	Beveiliging radiator tegen hoge temperatuur
26	F9	Storing DC-ventilator
27	FA	Overstroombeveiliging PFC-module

8. Probleemoplossing

Controleer het volgende voordat u contact opneemt met de technische ondersteuning.

PROBLEEM	MOGELIJKE OORZAAK	OPLOSSING
Unit werkt niet	De voeding is niet aangesloten	Steek de stekker in het stopcontact.
	Doorgebrande zekering.	Controleer en vervang de zekering.
	De stroomschakelaar is uitgeschakeld.	Controleer de schakelaar en zet hem aan.
Weergave is normaal, maar geen ontvochtiging	De vochtige set is te laag.	Stel het juiste vochtigheidspercentage in.
	3 minuten startvertraging.	Wacht geduldig.

BELANGRIJK!

Probeer de luchtontvochtiger niet zelf te repareren om elk risico te vermijden.

9. Technische specificaties

Model Lukas, artikelnr.	2534	2537
Geadviseerd zwembadoppervlak, m ²	10	15
Geadviseerde kamergrootte, m ²	40-80	50-100
Bedrijfsluchttemperatuur ² , °C	10-38	
Ontvochtigingscapaciteit, l/dag (Lucht 30 °C, RH 80%)	36	48
DER ¹ , l / kWh (lucht 30 °C, RH 80%)	3,5-4,2	3,7-4,1
Ontvochtigingscapaciteit, l/dag (Lucht 30 °C, RH 70%)	30	40,8
DER ¹ , l/kWh (Lucht 30°C, RH 70%)	3,10-3,34	3,2-3,34
Ontvochtigingscapaciteit, l/dag (Lucht 30 °C, RH 60%)	24	32,6
DER ¹ , l/kWh (Lucht 30°C, RH 60%)	2,4-2,8	2,5-2,8
Nominaal vermogen, kW (lucht 30 °C, RH 80%)	0,1-0,45	0,11-0,55
Nominale stroom, A (Lucht 30 °C, RH 80%)	0,48-1,96	0,48-2,39
Voeding	230V~/1Ph/50Hz	
Geluidsniveau dB (A) op 1 m	34,1-41,4	35,5-43,8
Luchtstroom, m ³ /u	600	
Nominale stroom, A	2,5	5
Zekering, A	4	6
Voedingskabel ³ , mm ²	3x1,5	
Lengte van de kabel, cm	200	
Compressor	Invertertechnologie	
Koelmiddel	R32 / 300g	R32 / 450g
GWP (aardopwarmingsvermogen)	675	
CO ₂ -equivalent	0,203	0,304
Netto afmeting, (BXDXH) mm	1010x236x713	1190x236x713
Netto gewicht	52	62

¹ Efficiëntieratio ontvochtiging.

² De temperatuur van deze producten kan alleen normaal werken binnen het bereik van 10 °C ~ 38 °C. Als dit bereik wordt overschreden, wordt de prestatie niet gegarandeerd; de prestatieparameters van de luchtontvochtiger zullen onder verschillende verschillen

bedrijfsomstandigheden verschillen.

- ³ Bovenstaande gegevens zijn aangepast aan een voedingskabel van ≤10m. Als de voedingskabel ≥10 m is, moet een grotere draaddiameter worden toegepast.

De bovenstaande technische gegevens zijn alleen ter referentie. We behouden ons het recht voor om deze zonder voorafgaande kennisgeving te wijzigen.

Afmetingen

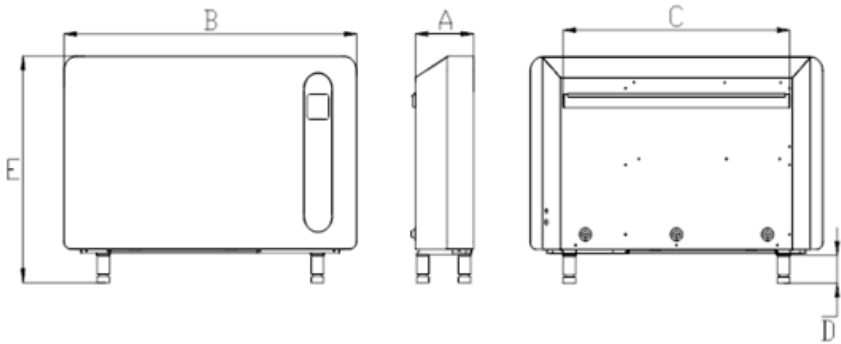

Artikelnummer	A	B	C	D	E
	mm	mm	mm	mm	mm
2534	236	1010	740	100	813
2537	236	1190	920	100	813

Elektrisch bedradingschema

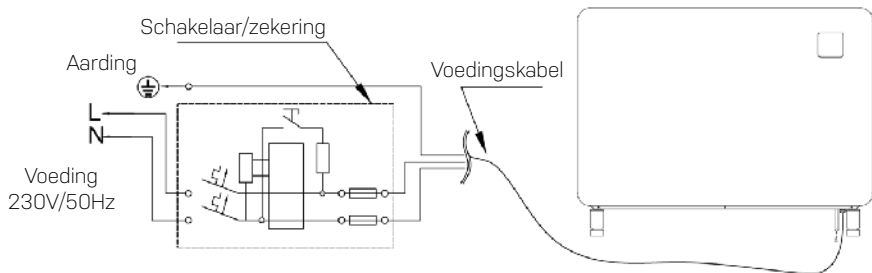

10. WIFI-instelling

1. APP-download

Download de 'Inverter Life'-app.



Android-mobiel -
download van



iPhone -
download van



2. Accountregistratie

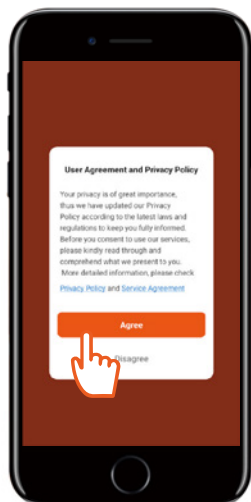

a) Stem in met het 'Privacy Policy' (Privacy-beleid).

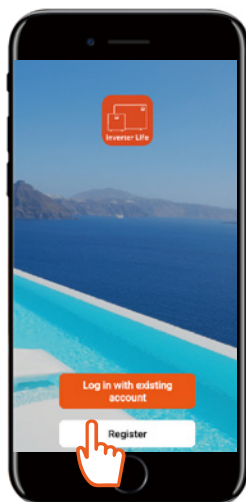

b) Druk op 'Register' (Registreren).

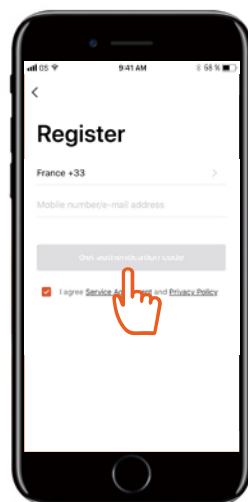

c) Registratie met een mobiel telefoonnummer of e-mail.

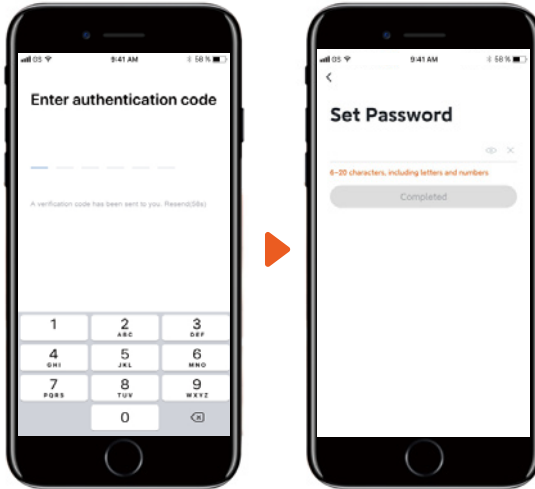

d) Voer de verificatiecode in die u per e-mail of sms is toegezonden.

e) Stel een inlogwachtwoord in.

3. App-aansluiting

Zorg ervoor dat uw mobiele telefoon verbonden is met de op 2,4GHz geconfigureerde wifi thuis. Daarnaast is het belangrijk dat Bluetooth is ingeschakeld op uw mobiele telefoon.

a) Wifi-verbinding:

Druk na het inschakelen van het apparaat 3 seconden op de startknop . De wifi-indicator zal knipperen en het apparaat is klaar om verbinding te maken.



b) Apparaat toevoegen.

Druk op 'Apparaat toevoegen' en volg de instructies op de app om de verbinding te voltooien. De wifi-indicator  stopt met knippen op het apparaat zodra de verbinding geslaagd is.

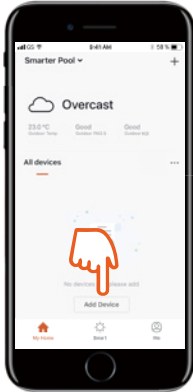

1) Druk op 'Add Device' (Apparaat toevoegen). De app zal nu beginnen met het scannen naar apparaten.



2) Als uw apparaat verschijnt, drukt u erop.

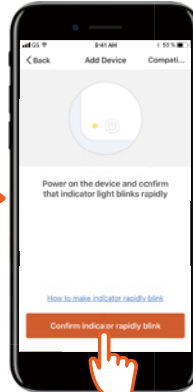

3) Druk op 'Confirm...' (Bevestig...).

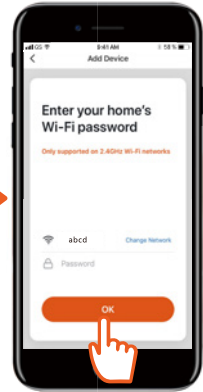

4) Voer de juiste informatie in en druk op 'OK'.

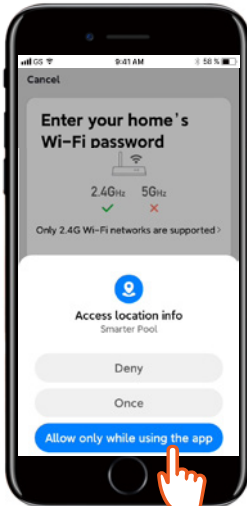

5) Druk op 'Allow...'
(Toestaan...).

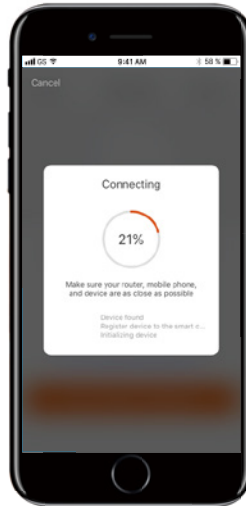

6) De app maakt verbinding.

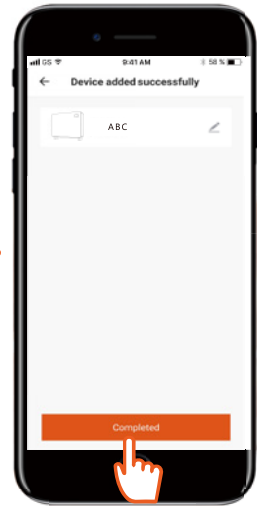



7) Druk op 'Completed' (Voltooid).

c) Storing in de verbinding

Als de verbinding mislukt, controleer dan of uw netwerknaam en wachtwoord correct zijn. Zorg er ook voor dat uw router, mobiele telefoon en apparaat zo dicht mogelijk bij elkaar staan.

d) Wifi-herverbinding

Als het wifi-wachtwoord of het netwerk van configuratie verandert, is het nodig om opnieuw verbinding te maken:

Druk 10 seconden op de startknop . De wifi-indicator  begint nu gedurende 60 seconden langzaam te knipperen en de wifi-indicator  is nu uit. De oorspronkelijke verbinding wordt gewist. Start een nieuwe verbinding op zoals hierboven, 'App-verbinding'.

4. Bediening



Let op

De eenheid is niet voorzien van elektrische verwarming.

5. Deel de eenheid met anderen

U kunt de bediening van het toestel delen door anderen de app te laten installeren en zich te laten registreren. Als beheerder kunt u gebruikers toevoegen met de volgende procedure:

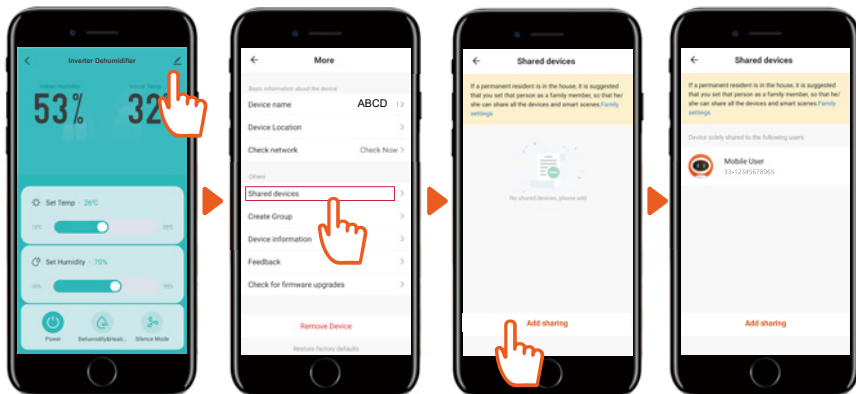

1) Druk op het configuratie-icoon

2) Druk op 'Share device' (Gedeelde apparaten).

3) Druk op 'Add sharing' (Delen toevoegen).

4) Alle gebruikers die het apparaat delen worden nu in de app getoond.

12. Service

Als u service nodig hebt of als u een garantieclaim wilt indienen, moet u dit rechtstreeks in ons supportstelsel doen. Ga naar de website onder SUPPORT.

<https://eese-aircare.com/support>

13. Garantie

Beperkte garantie

Wij garanderen dat alle onderdelen vrij zijn van defecten aan materialen en arbeid voor een periode van twee jaar vanaf de datum van aankoop. De garantie dekt alleen materiaal of fabricagefouten die voorkomen dat het product op een normale manier kan worden geïnstalleerd of geëxploiteerd. Defecte onderdelen zullen worden vervangen of gerepareerd.

De garantie dekt geen transportschade, enig ander gebruik dan het bedoelde, schade veroorzaakt door onjuiste montage of oneigenlijk gebruik, schade veroorzaakt door slagen, stoten of andere fouten, of door onjuiste opslag.

De garantie vervalt als de gebruiker het product wijzigt.

De garantie geldt niet voor productschade, materiële schade of algemeen operationeel verlies.

De aansprakelijkheid van de fabrikant mag niet hoger zijn dan de reparatie of vervanging van defecte onderdelen en omvat geen arbeidskosten voor het verwijderen en opnieuw

installeren van het defecte onderdeel, transportkosten van en naar het servicecentrum, en alle andere materialen die nodig zijn voor het uitvoeren van de reparatie.

Deze garantie dekt geen storing of storingen als gevolg van de volgende:

- Gebrek aan goede installatie, exploitatie of onderhoud van het apparaat in overeenstemming met onze gepubliceerde "Gebruikersgids" die bij het apparaat is meegeleverd.
- Het werk voor een installatie van het apparaat.
- Misbruik, verandering, ongeval, brand, overstroming, blikseminslag, knaagdieren, insecten, nalatigheid of onvoorziene gebeurtenissen.
- Gebruik van niet in de fabriek geautoriseerde onderdelen of accessoires in combinatie met het product.

Beperking van aansprakelijkheid

Dit is de enige garantie die de fabrikant geeft. Niemand mag namens ons een andere garantie geven.

Deze garantie is in plaats van alle andere garanties, expliciet of impliciet, met inbegrip van maar niet beperkt tot enige impliciete garantie van geschiktheid voor een bepaald doel en verkoopbaarheid. Wij wijzen uitdrukkelijk alle aansprakelijkheid af voor gevolgschade, accidentele schade, indirect verlies of verlies in verband met een schending van de expliciete of impliciete garantie.

Deze garantie geeft u specifieke wettelijke rechten, die per land kunnen verschillen.

Klachten

In het geval van een garantieclaim moet een geldig aankoopbewijs worden ingediend. Lees over het indienen van een garantieclaim onder de sectie SERVICE.

BELANGRIJK!

Als u technische hulp nodig hebt, neem contact op met onze klantenservice:

<https://eeese-aircare.com/support>

We hebben specialistische kennis van onze producten en het veld in het algemeen, zodat u snel en gemakkelijk hulp kunt krijgen.



Przed użyciem przeczytaj instrukcję obsługi, zapoznaj się z odpowiednią sekcją niniejszych instrukcji.



Niechciane materiały należy poddać recyklingowi zamiast je wyrzucić. Wszystkie urządzenia i paczki muszą być sortowane i dostarczane do regionalnego centrum recyklingu i przetwarzane w sposób przyjazny dla środowiska.



Produkt jest zgodny z obowiązującymi dyrektywami UE i innymi przepisami.



To urządzenie wykorzystuje łatwopalny czynnik chłodniczy. Jeżeli czynnik chłodniczy wycieknie i wejdzie w kontakt z ogniem lub elementem grzewczym, dojdzie do wytworzenia szkodliwego gazu i zaistnieje ryzyko pożaru.

Czynnik chłodniczy R32

Spis treści

1. Instrukcje dotyczące bezpieczeństwa	130
2. Lista części	132
3. Przed obsługą	133
4. Instrukcja obsługi	136
5. Czyszczenie	137
6. Przechowywanie	138
7. Wyświetlanie kodów błędów	138
8. Rozwiązywanie problemów	139
9. Dane techniczne	140
10. Serwis	142
11. Gwarancja	142

1. Instrukcje dotyczące bezpieczeństwa

Ważne!

Ten produkt powinien być instalowany lub odinstalowany przez autoryzowanego elektryka. Nie zaleca się próbować instalować go samodzielnie, ponieważ może to spowodować uszkodzenie osuszacza powietrza i stanowić zagrożenie dla Twojego bezpieczeństwa.

Ostrzeżenie

To urządzenie jest przeznaczone wyłącznie do użytku domowego. Każde inne użycie nie jest zalecane przez producenta i może spowodować pożar, porażenie prądem lub inne obrażenia ciała lub uszkodzenia.



Ostrzeżenia



Obsługa urządzenia mokrymi rękami jest niedozwolona



Ostrzeżenia

Przewód zasilający

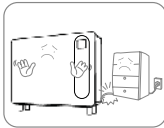

Nie stawiać ciężkich przedmiotów na przewodzie zasilającym, aby uniknąć zagrożeń bezpieczeństwa.

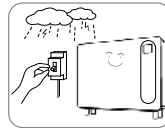

Odłącz zasilanie urządzenia podczas burzy, aby zapewnić, że nie zostanie uszkodzone.

Lokalizacja



Aby uniknąć pożaru, nie należy umieszczać przedmiotów łatwopalnych i wybuchowych wokół urządzenia.

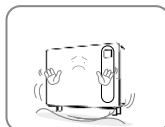

Umieścić urządzenie na stabilnej, płaskiej powierzchni.

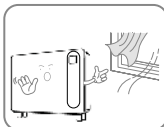

Nie używać urządzenia w miejscach z przeciągiem.

Użytkowanie

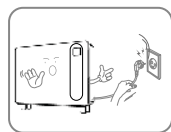

Przed przeniesieniem urządzenia należy wyłączyć zasilanie i odłączyć przewód zasilający.

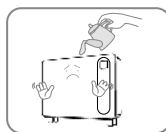

W celu uniknięcia awarii nie należy wlewać wody do urządzenia.

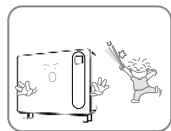

Należy dopilnować, aby dzieci nie bawiły się urządzeniem.



Nie należy umieszczać ciężkich przedmiotów na urządzeniu, aby uniknąć awarii.



Urządzenia nie wolno przewracać ani poddawać uderzeniom lub wstrząsom, aby uniknąć nieprawidłowego działania.

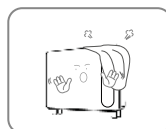

Podczas użytkowania urządzenia nie wolno go przykrywać.



Nie należy kłaść rąk na wylocie powietrza, aby uniknąć uszkodzenia lub nieprawidłowego działania.

2. Lista części

Elementy

- Przedłużacz do panelu sterowania
- Dodatkowy panel sterowania
- Śruba x 5
- Nóżki x 4
- Rura spustowa 2 m (16 mm)
- Wiszący wspornik
- Pasek do zawieszenia na ścianie
- Podkładki ścienne
- Wylot powietrza
- Panel sterowania
- Nóżka
- Wlot powietrza (na dole)
- Filtr wlotu powietrza jest zainstalowany

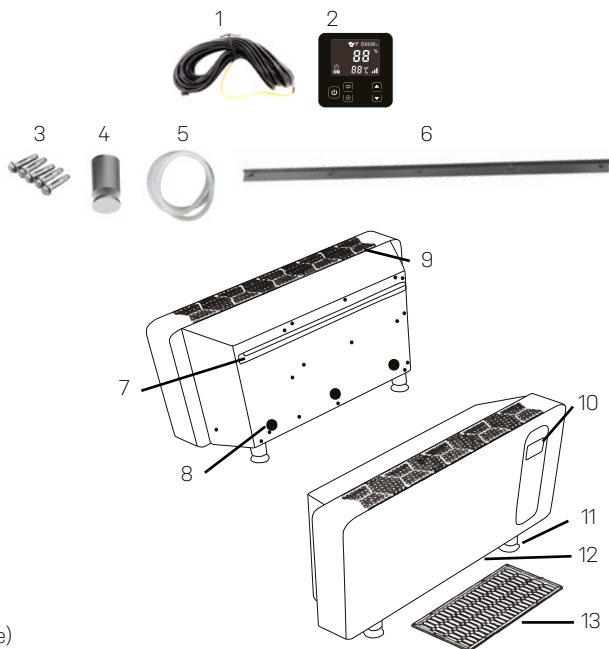

Panel sterowania

- 14. Tryb osuszacza
- 15. Połączenie WiFi
- 16. Kompresor
- 17. Prędkość kompresora
- 18. Poziom wilgotności
- 19. Tryb pracy
- 20. Przycisk w górę
- 21. Przycisk w dół
- 22. Temperatura
- 23. Ustawienie czasomierza
- 24. Włącznik / wyłącznik
- 25. Tryb pracy
- 26. Czasomierz

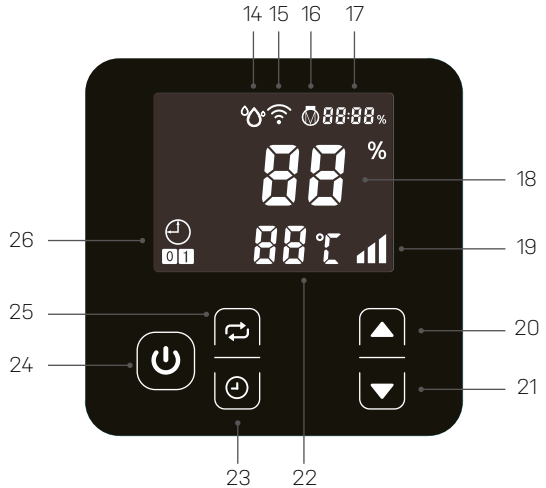

3. Przed obsługą

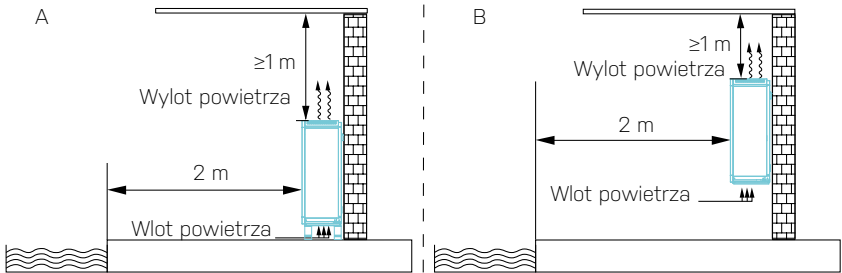

- Ustaw urządzenie Lukas w pozycji pionowej na stabilnej, poziomej powierzchni.
- Należy się upewnić, że osuszacz znajduje się w bezpiecznej odległości, aby osiągnąć optymalny przepływ powietrza. Urządzenie Lukas można umieścić jak pokazano na schemacie A (na podłodze) lub B (zamontowany na ścianie), co najmniej 1 metr od dachu. Z przodu urządzenia Lukas musi być 2 metry wolnej przestrzeni.
- Należy pamiętać, że napięcie zasilające urządzenie musi być zgodne z wartością określoną dla urządzenia, a gniazdo musi być uziemione.
- Należy włączyć zasilanie i uruchomić urządzenie zgodnie z poniższymi instrukcjami.

Umieszczanie urządzenia na podłodze

Jednostka posiada cztery nóżki. Należy dopasować nóżkę do otworu montażowego w obudowie osuszacza i obrócić ją w kierunku zgodnym z ruchem wskazówek zegara, jak wskazano na Rysunku 1.

WAŻNE!

Nie należy odwracać urządzenia podczas instalacji! Jeśli urządzenie zostało obrócone, zawsze należy odczekać godzinę przed użyciem.

Należy podłączyć rurę spustową i przewód zasilający zgodnie ze schematem połączeń

A: Wejście kabla zasilającego

B: Odpływ

(rura spustowa w zestawie)

C: Nóżka

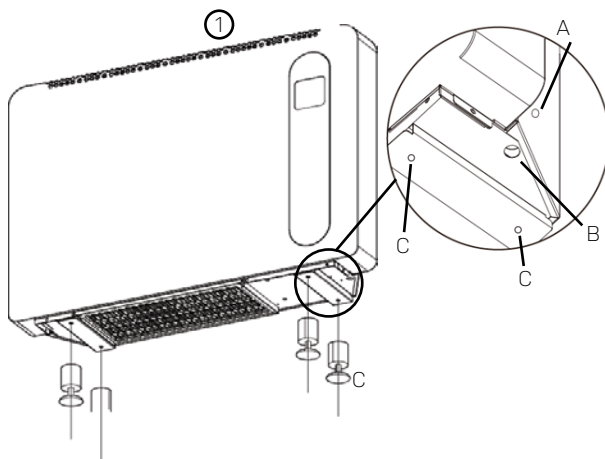

Montaż urządzenia na ścianie

Krok 1

Betonowy fundament wybranej ściany powinien być mocny i trwały.



Należy zamontować wspornik (Rysunek 2) do ściany, przykręcając pięć śrub (w zestawie) do otworów w ścianie.

Krok 2

Należy umieścić podkładkę A (Rysunek 3) w otworach do montażu na ścianie za urządzeniem.

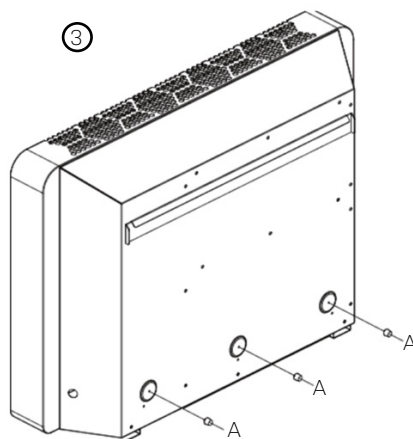

Krok 3

Należy zawiesić urządzenie (Rysunki 4-5) za pomocą paska do zawieszania umieszczonego z tyłu na przymocowanym do ściany wsporniku. Należy upewnić się, że podkładki opierają się o ścianę, Rysunek 5 - A.

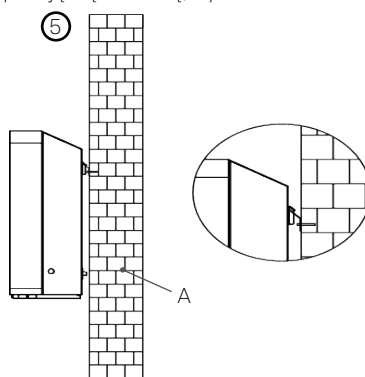
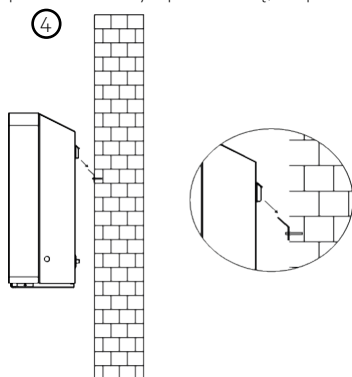

Krok 4

Połącz rurę spustową i przewód zasilający zgodnie ze schematem połączeń

A: Przewód zasilający

B: Odpływ (rura spustowa w zestawie)

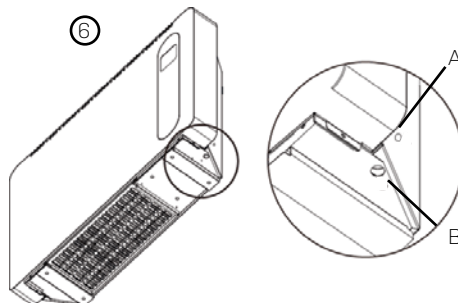

Instalacja przedłużacza i dodatkowego panelu sterowania

Osuszacz powietrza jest dostarczany z dodatkowym panelem sterowania i odpowiednim przedłużaczem, aby można było zainstalować dodatkowy panel sterowania w pomieszczeniu technicznym lub podobnym, gdzie inni nie mają dostępu do manipulowania ustawieniami osuszacza.

Ważne!

Pamiętaj, aby odłączyć wtyczkę przed instalacją

4. Instrukcja obsługi

Włączanie / wyłączanie urządzenia

Należy podłączyć zasilacz i nacisnąć raz przycisk włączania / wyłączania (A), aby włączyć urządzenie.



A

Wyświetlanie temperatury

Naciśnij jednocześnie przyciski strzałek A i B przez pięć sekund, aby przełączyć się między Celsjuszem (C) a Fahrenheitem (F)



A

B

Tryb pracy

Urządzenie Lukas może pracować w „trybie inteligentnym” (B) i „trybie cichym” (C). Wydajność robocza w „trybie inteligentnym” wynosi do ~100%, a w „trybie cichym” do ~80%. Domyślnie urządzenie Lukas jest ustawione do pracy w „trybie inteligentnym”. Naciśnięcie A spowoduje przełączenie między „trybem inteligentnym” a „trybem cichym”.



A

B

C

Funkcja osuszacza

Zakres ustawień wilgotności wynosi od 30% do 95%. Urządzenie Lukas jest domyślnie ustawione na 70%. Należy nacisnąć A lub B, aby ustawić procent wilgotności. Zakres ustawień wilgotności wynosi od 30% do 95%. Urządzenie Lukas jest domyślnie ustawione na 70%.



A

B

Ustawienie czasomierza

W urządzeniu można ustawić wyłączenie lub włączenie zgodnie z ustawieniem czasomierza.

Czasomierz - ustawienie włączenia

Gdy osuszacz jest włączony lub wyłączony, należy nacisnąć A, aby przejść do ustawień czasomierza. Zapali się B, a C zacznie migać. Teraz należy nacisnąć D lub E, aby dostosować ustawienie godziny. Następnie należy nacisnąć A, aby ustawić minuty i wyregulować za pomocą D lub E. Zapisać ustawienie, naciskając trzy razy A.

Można zauważyć, że C przestaje migać i zamiast tego świeci ciągłym światłem.

Nie naciskając D ani E, czasomierz zostanie anulowany.

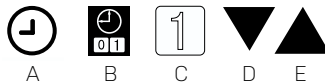

Czasomierz - ustawienie wyłączenia

Gdy osuszacz jest włączony lub wyłączony, należy nacisnąć A, aby przejść do ustawień czasomierza. Zapali się B, a C zacznie migać. Należy nacisnąć dwa razy A, aby ustawić wyłącznik czasowy. Zamiast tego zacznie migać F. Teraz należy nacisnąć D lub E, aby dostosować ustawienie godziny. Następnie należy nacisnąć A, aby ustawić minuty i wyregulować za pomocą D lub E. Zapisać ustawienie, naciskając A. Można zauważyć, że F przestaje migać i zamiast tego świeci światłem ciągłym.

Nie naciskając D ani E, czasomierz zostanie anulowany.

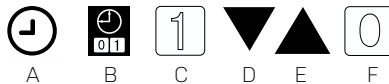

Czasomierz - ustawienie włączenia i wyłączenia

Gdy osuszacz jest włączony lub wyłączony, należy nacisnąć A, aby przejść do ustawień czasomierza. Zapali się B, a C zacznie migać (rozpocznie się ustawianie włączenia). Teraz należy nacisnąć D lub E, aby dostosować ustawienie godziny. Następnie należy nacisnąć A, aby ustawić minuty i wyregulować za pomocą D lub E. Nacisnąć A, F zacznie migać (rozpocznie się ustawianie wyłączenia). Teraz należy nacisnąć D lub E, aby dostosować ustawienie godziny. Następnie należy nacisnąć A, aby ustawić minuty i wyregulować za pomocą D lub E. Zapisać ustawienia, naciskając A. Można zauważyć, że C i F świecą światłem ciągłym.

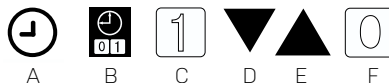

Anulowanie czasomierza

Nacisnąć A, aby wejść do ustawień czasomierza. Nacisnąć ponownie A, spowoduje to anulowanie ustawienia włączenia. Nacisnąć ponownie A. Spowoduje to wejście w ustawienia wyłączenia, a na koniec należy nacisnąć A, aby anulować ustawienia wyłączenia.



A

5. Czyszczenie

Gdy urządzenie jest używane regularnie, filtr może zostać zatkany kurzem i cząsteczkami. Dlatego filtr powinien być czyszczony co najmniej raz na dwa tygodnie. Należy wykonać następujące kroki:

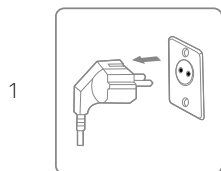

Wyłączyć urządzenie i wyjąć wtyczkę z gniazdka przed czyszczeniem.

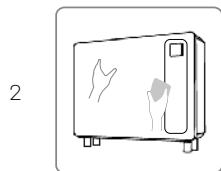

Wyczyścić obudowę miękką, suchą ściereczką. Jeśli urządzenie jest bardzo brudne, należy użyć łagodnego detergentu. Wytrzeć osuszacz lekko wilgotną szmatką. Nigdy nie rozpylać wody na urządzeniu.

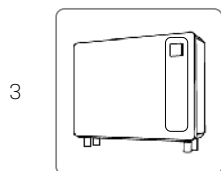

Wyjąć filtr (wlot powietrza na dole), wyczyścić go za pomocą odkurzacza lub wody z mydłem o temperaturze nie wyższej niż 40°C.

6. Przechowywanie

Jeśli urządzenie nie będzie używane przez dłuższy czas, należy wykonać następujące czynności:

1. Odłączyć urządzenie.
2. Wyczyścić filtr powietrza za pomocą odkurzacza.
3. Upewnić się, że urządzenie jest w idealnym stanie, aby można było z niego bezpiecznie korzystać po długim okresie przechowywania.
4. Należy przechowywać urządzenie w odpowiednim opakowaniu.
5. Przechowywać urządzenie w miejscu wolnym od pyłu, z dala od bezpośredniego światła słonecznego. Zaleca się przykryć urządzenie kawałkiem plastiku.

7. Wyświetlanie kodów błędów

Jeśli pojawi się którykolwiek z poniższych kodów błędów, należy skontaktować się z lokalnym dystrybutorem.

L.p.	Kod na wyświetlaczu	Błąd
1	E1	Zabezpieczenie przed wysokim ciśnieniem
2	E2	Zabezpieczenie przed niskim ciśnieniem
3	E5	Zabezpieczenie przed nieprawidłowym napięciem zasilającym
5	E8	Zabezpieczenie przed wysoką temperaturą wywiewanego powietrza
6	EA	Zabezpieczenie przed wysoką temperaturą na wylocie powietrza
7	Eb	Zabezpieczenie przed niską temperaturą otoczenia
8	P0	Awaria kontrolera
9	P1	Awaria czujnika temperatury wlotu powietrza
10	P2	Awaria czujnika temperatury wylotu powietrza
11	P3	Awaria czujnika temperatury wywiewanego powietrza
12	P5	Awaria czujnika temperatury recyrkulacji gazu
13	P6	Awaria czujnika temperatury cewki parownika
14	P7	Awaria czujnika wilgotności otoczenia
15	P8	Awaria czujnika płyty chłodzącej
16	P9	Awaria czujnika prądu
17	PA	Błąd ponownego uruchomienia pamięci
18	F1	Awaria modułu napędu kompresora lub powiązanego okablowania
19	F2	Awaria modułu PFC
20	F3	Błąd rozruchu kompresora
21	F4	Błąd działania kompresora
22	F5	Zabezpieczenie przed przetężeniem płyty falownika
23	F6	Zabezpieczenie przed przegrzaniem płyty falownika
24	F7	Zabezpieczenie przed przetężeniem
25	F8	Zabezpieczenie przed wysoką temperaturą chłodnicy
26	F9	Awaria wentylatora DC
27	FA	Zabezpieczenie przed przetężeniem modułu PFC

8. Rozwiązywanie problemów

Przed skontaktowaniem się z działem pomocy technicznej należy sprawdzić poniższe kwestie.

PROBLEM	MOŻLIWA PRZYCZYNA	ROZWIĄZANIE
Urządzenie nie działa	Zasilanie nie jest podłączone.	Podłączyć przewód zasilania do gniazdka.
	Spalony bezpiecznik.	Sprawdzić i wymienić bezpiecznik.
	Wyłącznik automatyczny jest wyłączony.	Sprawdzić i włączyć wyłącznik automatyczny.
Wyświetlacz działa normalnie, ale nie występuje osuszanie	Ustawienia wilgotności są zbyt niskie.	Ustawić odpowiedni procent wilgotności.
	3 minuty opóźnienia rozpoczęcia.	Zaczeekać cierpliwie.

WAŻNE!

Nie należy samodzielnie naprawiać osuszacza, aby uniknąć ryzyka.

9. Dane techniczne

Model Lukas, nr art.	2534	2537
Zalecana powierzchnia basenu, m ²	10	15
Zalecana wielkość pokoju, m ²	40-80	50-100
Temperatura powietrza roboczego ² , °C	10-38	
Wydajność osuszania, l/dzień (powietrze 30°C, wilgotność względna 80%)	36	48
DER ¹ , l/kWh (powietrze 30°C, wilgotność względna 80%)	3,5-4,2	3,7-4,1
Wydajność osuszania, l/dzień (powietrze 30°C, wilgotność względna 70%)	30	40,8
DER ¹ , l/kWh (powietrze 30°C, wilgotność względna 70%)	3,10-3,34	3,2-3,34
Wydajność osuszania, l/dzień (powietrze 30°C, wilgotność względna 60%)	24	32,6
DER ¹ , l/kWh (powietrze 30°C, wilgotność względna 60%)	2,4-2,8	2,5-2,8
Moc znamionowa, kW (powietrze 30°C, wilgotność względna 80%)	0,1-0,45	0,11-0,55
Prąd znamionowy, A (powietrze 30°C, wilgotność względna 80%)	0,48-1,96	0,48-2,39
Zasilanie	230V~/1Ph/50Hz	
Poziom hałasu dB (A) w odległości 1 m	34,1-41,4	35,5-43,8
Przepływ powietrza, m ³ /h	600	
Prąd znamionowy, A	2,5	5
Bezpiecznik, A	4	6
Przewód zasilający ³ , mm ²	3x1,5	
Długość kabla, cm	200	

Kompresor	Technologia inwerterowa	
Czynnik chłodniczy	R32 / 300g	R32 / 450g
GWP (potencjał globalnego ocieplenia)	675	
CO2 ekwiwalent	0,203	0,304
Wymiary netto, (szer. x gł. x wys.) mm	1010x236x713	1190x236x713
Waga netto	52	62

¹ Współczynnik wydajności osuszania

² Niniejszy produkt może normalnie pracować tylko w temperaturze w zakresie 10°C ~ 38°C. Po przekroczeniu tego zakresu wydajność nie jest gwarantowana; należy mieć to na uwadze, że parametry wydajności osuszacza będą różne w różnych warunkach pracy.

³ Powyższe dane są dostosowane do kabla zasilającego ≤10 m. Jeśli przewód zasilający ma ≥10 m, średnica przewodu musi być większa.

Powyższe dane techniczne służą wyłącznie do celów informacyjnych. Zastrzegamy sobie prawo do ich zmiany bez powiadomienia.

Wymiary

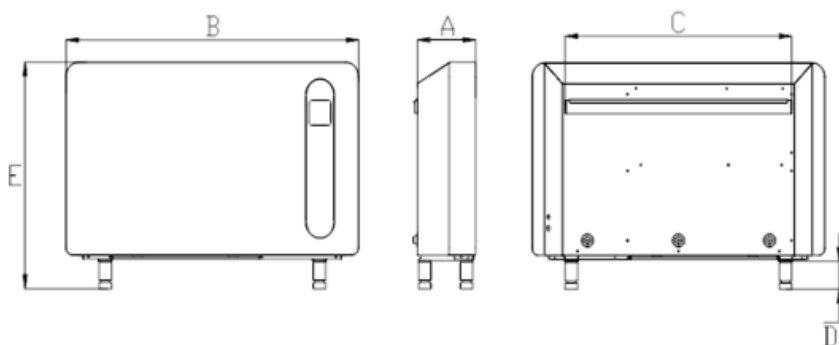

Nr artykułu	A mm	B mm	C mm	D mm	E mm
2534	236	1010	740	100	813
2537	236	1190	920	100	813

Schemat instalacji elektrycznej

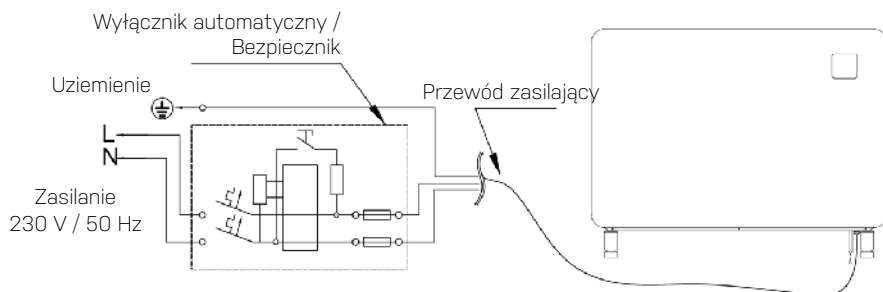

10. Ustawienie WI-FI

1. Pobieranie aplikacji

Pobierz aplikację „Inverter Life”.



Telefon z systemem
Android - pobierz z



iPhone -
pobierz z



2. Rejestracja konta

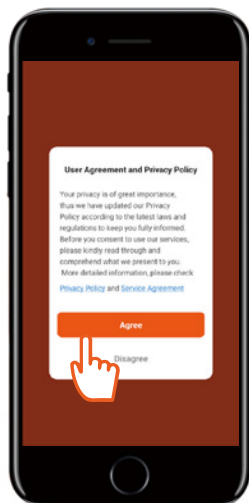

a) Zgódź się na "Privacy Policy".

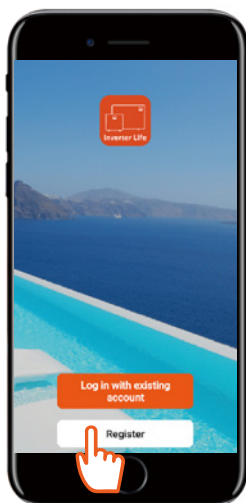

b) Naciśnij "Register".

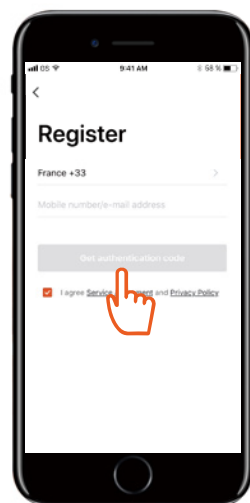

c) Zarejestruj się za pomocą numeru telefonu komórkowego lub e-maila.

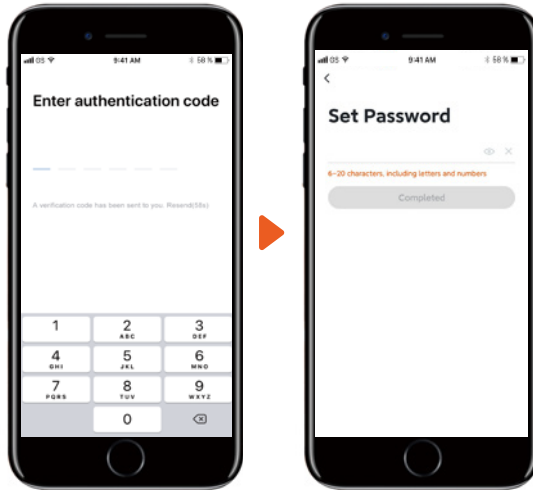



d) Wprowadź kod uwiarytelniający wysłany do Ciebie e-mailem lub SMS-em.

e) Ustaw hasło do logowania.

3. Połączenie aplikacji

Upewnij się, że Twój telefon komórkowy jest połączony z domową siecią Wi-Fi skonfigurowaną na 2,4 GHz. Dodatkowo ważne jest, aby Bluetooth był włączony w Twoim telefonie komórkowym

a) Połączenie Wi-Fi:

Po włączeniu urządzenia naciśnij przycisk start  przez 3 sekundy. Wskaźnik Wi-Fi  będzie migać, a urządzenie będzie gotowe do połączenia.



b) Dodaj urządzenie

Naciśnij „Dodaj urządzenie” i postępuj zgodnie z instrukcjami w aplikacji, aby zakończyć połączenie. Wskaźnik Wi-Fi  przestanie migać na urządzeniu, gdy połączenie się powieździe.

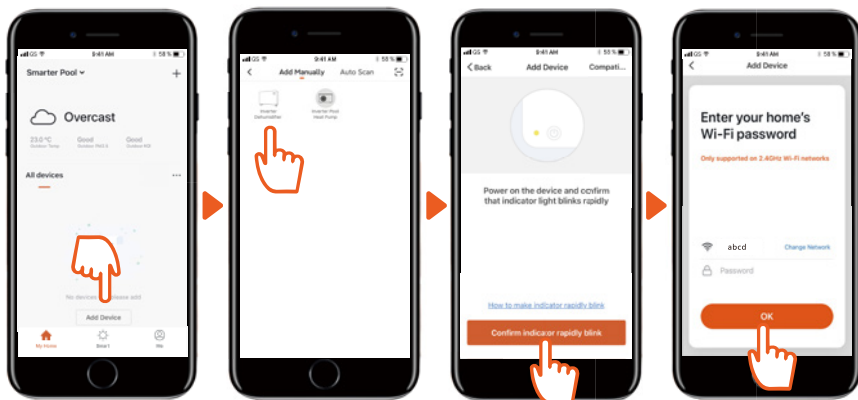

1) Naciśnij "Add Device". Aplikacja rozpocznie teraz skanowanie urządzeń

2) Gdy Twoje urządzenie się pojawi, naciśnij na nie..

3) Naciśnij "Confirm ...".

4) Wprowadź poprawne informacje i naciśnij „OK”

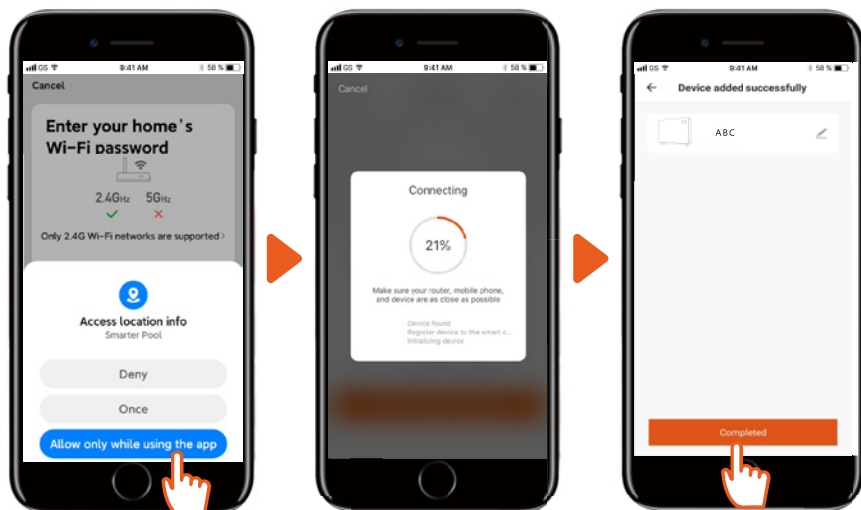

5) Naciśnij "Allow...".



6) Aplikacja łączy się.

7) Naciśnij "Completed".

c) Niepowodzenie połączenia

Jeśli połączenie się nie powiedzie, upewnij się, że nazwa sieci i hasło są poprawne. Upewnij się również, że router, telefon komórkowy i urządzenie są jak najbliżej siebie.

d) Ponowne połączenie Wi-Fi

Jeśli hasło Wi-Fi lub konfiguracja sieci ulegnie zmianie, konieczne jest ponowne połączenie: Naciśnij przycisk start przez  for 10 sekund. Wskaźnik Wi-Fi  zacznie teraz migać powoli przez 60 sekund, a następnie wskaźnik Wi-Fi  wyłączy się. Oryginalne połączenie zostanie usunięte. Rozpocznij nowe połączenie zgodnie z powyższymi instrukcjami, "App Connection".

4. Obsługa



Uwaga

Urządzenie nie jest wyposażone w elektryczne ogrzewanie.

5. Udostępnij urządzenie innym

Możesz udostępnić sterowanie urządzeniem, gdy inni zainstalują i zarejestrują się w aplikacji. Jako administrator możesz dodać użytkowników.

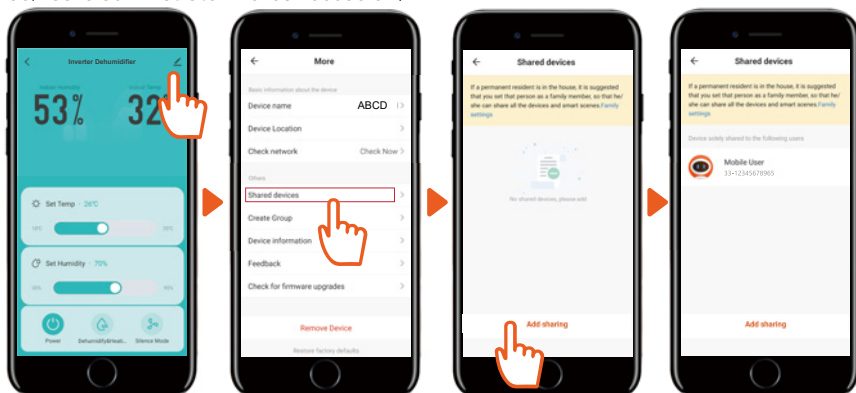

1) Naciśnij ikonę konfiguracji

2) Naciśnij "Shared devices"

3) Naciśnij "Add sharing"

4) Wszyscy użytkownicy udostępniający urządzenie będą teraz widoczni w aplikacji.

11. Obsługa klienta

Jeśli potrzebny jest serwis lub pragniesz złożyć roszczenie gwarancyjne, należy przesłać zgłoszenie bezpośrednio w naszym systemie pomocy technicznej. Przejdź do działu PO-MOC TECHNICZNA na stronie internetowej.

<https://eeese-aircare.com/support>

12. Gwarancja

Ograniczona gwarancja

Gwarantujemy, że wszystkie części są wolne od wad materiałowych i produkcyjnych przez okres dwóch lat od daty zakupu. Gwarancja obejmuje wyłącznie wady materiałowe lub produkcyjne, które uniemożliwiają montaż lub normalną eksploatację produktu. Uszkodzone części zostaną zastąpione lub naprawione.

Gwarancja nie obejmuje szkód transportowych, użytkownika innego niż zamierzone, szkód spowodowanych nieprawidłowym montażem lub niewłaściwym użytkowaniem, uszkodzeń spowodowanych uderzeniami lub innymi błędami albo niewłaściwym przechowywaniem.

W przypadku modyfikacji produktu przez użytkownika gwarancja traci ważność.

Gwarancja nie obejmuje uszkodzeń związanych z produktem, uszkodzeń mienia ani ogólnych strat operacyjnych.

Odpowiedzialność producenta nie może przekraczać zakresu naprawy lub wymiany wadli-

wych części i nie obejmuje kosztów pracy poniesionych w celu usunięcia i ponownego zainstalowania wadliwej części, kosztów transportu do i z centrum serwisowego oraz wszystkich innych materiałów niezbędnych do przeprowadzenia naprawy.

Niniejsza gwarancja nie obejmuje awarii lub nieprawidłowego działania w wyniku następujących czynności:

- Brak prawidłowej instalacji, obsługi lub konserwacji urządzenia zgodnie z opublikowanym „Podręcznikiem użytkownika” dostarczonym wraz z urządzeniem.
- Wykonanie dowolnej instalacji urządzenia.
- Niewłaściwe użytkowanie, przeróbka, wypadek, pożar, powódź, uderzenie pioruna, gryzienie, owady, zaniedbania lub nieprzewidziane wydarzenia.
- Korzystanie z części lub akcesoriów nieautoryzowanych przez producenta w połączeniu z produktem.

Ograniczenie odpowiedzialności

Jest to jedyna gwarancja udzielana przez producenta. Nie upoważniamy nikogo do udzielania jakichkolwiek innych gwarancji w naszym imieniu.

Niniejsza gwarancja zastępuje wszelkie inne gwarancje, wyraźne lub dorozumiane, obejmujące, ale nie ograniczające się do wszelkich dorozumianych gwarancji przydatności do określonego celu i sprzedawalności. Producent wyraźnie zrzeka się wszelkiej odpowiedzialności za szkody wynikowe, przypadkowe, pośrednie lub straty związane z naruszeniem wyraźnej lub dorozumianej gwarancji.

Niniejsza gwarancja daje użytkownikowi określone prawa, które mogą się różnić w zależności od kraju.

Skargi

W przypadku roszczeń gwarancyjnych należy okazać ważny dowód zakupu. Więcej informacji na temat wysuwania roszczeń gwarancyjnych znajduje się w sekcji Obsługa klienta.

WAŻNE!

Jeśli potrzebujesz pomocy technicznej – skontaktuj się z naszą obsługą klienta:

<https://eese-aircare.com/support>

Posiadamy specjalistyczną wiedzę na temat naszych produktów i ogólnej tematyki, dzięki czemu możemy szybko i łatwo udzielić pomocy.



Thank you for choosing this product.
Please read this instruction manual before using it.